

超合金<sup>®</sup>  
CHOGOKIN

BANDAI NAMCO

取扱説明書

超魔法合体キングロボ  
ミッキー&フレンズ

Disney 100 Years of Wonder

©Disney

※画像はイメージです。

※本書の画像と商品とは多少異なりますので、ご了承ください。



## セット内容

取扱説明書(本書)



ジェットミッキー  
(ver.Disney100)

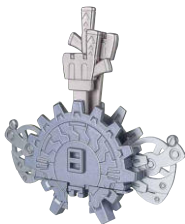

ミッキーギアパーツ



スカイミニ  
(ver.Disney100)



ワンダークロックwand



ダッシュブルート  
(ver.Disney100)



ダイバードナルド  
(ver.Disney100)



アクアデージー  
(ver.Disney100)

ランドグーフィー  
(ver.Disney100)



イヌゴヤ  
(ver.Disney100)



エースブレン



ワンダークロックシールド



wand柄パーツ

交換用手首(左)



交換用手首(右)

シールド持ち手



wand柄尻パーツ



※ 本書の画像には試作品を使用しています。実際の商品とは、多少異なりますのでご了承ください。

## 注意

CAUTION

※ 本商品は全体に彩色を施しております。組み立て～操作の際にキズがつくおそれがありますので取扱には十分注意してください。  
※ All parts of this product have been painted. Please take thorough care when handling the product as there is a risk of scratching the product when assembling and operating it.



## 注意

お買い上げのお客様へ 必ずお読みください。

- 本商品の対象年齢は15才以上です。対象年齢未満のお子様には絶対に与えないでください。
- 小さな部品がありますので、小さなお様が誤って飲み込まないように注意してください。窒息などの危険があります。
- 尖った部分や鋭い部分がありますので、取扱や保管場所に注意してください。思わぬケガをするおそれがあります。
- 可動部の隙間には指などを入れないでください。はさまれてケガをするおそれがあります。

### 《使用上の注意》

- 本商品は精密に作られています。無理な力を加えたり、落としたりすると破損するおそれがあります。
- 関節部分を曲げたり回転させたりする時に、無理に動かすと彩色がはがれるおそれがありますので注意してください。
- 本商品を樹脂製のソファやシート、タイルなどの上に置かないでください。長時間接触していると色が移る場合があります。
- 本体や部品を箱に戻す場合は、梱包材に包んでから行ってください。

矢印一覧  
Arrow List



取り付けます。  
Attachable



取り外します。  
Removable



可動します。  
Movable

ディスプレイサポートには別売りの魂STAGEを!⇒

[https://tamashiiweb.com/special/t\\_stage/](https://tamashiiweb.com/special/t_stage/)



■ 取扱説明書の画像と商品とは、多少異なりますのでご了承ください。

## 各メカのギミック

### ジェットミッキー (ver. Disney 100)

ジェットミッキー  
(ver. Disney 100)

※後頭部のつまみを矢印の方向に動かすと両目が見えます。



※他のメカも同様に行うことができます。

### スカイミニ (ver. Disney 100)

スカイミニ  
(ver. Disney 100)



### ランドグーフィー (ver. Disney 100)



ランドグーフィー  
(ver. Disney 100)



### ダイバードナルド (ver. Disney 100)

ダイバードナルド  
(ver. Disney 100)

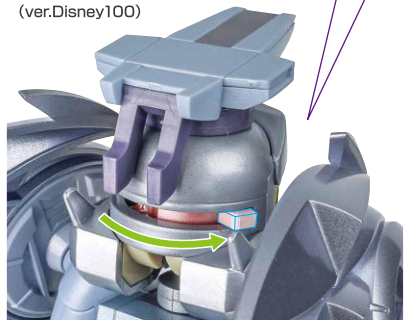

### アクアデジー (ver. Disney 100)

アクアデジー  
(ver. Disney 100)



### ダッシュブルート (ver. Disney 100)

ダッシュブルート  
(ver. Disney 100)



※ジェットミッキーの背部に取り付けます。

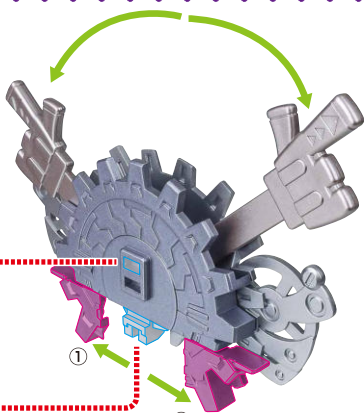
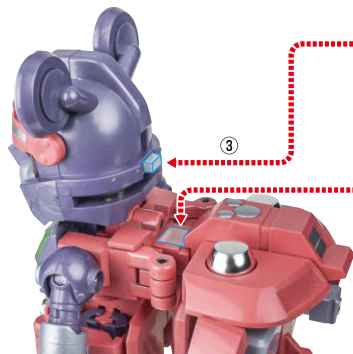

ミッキーギアパーツ

※画像のようになります。



### イヌゴヤ(ver.Disney100)

※砂時計を回転させると、内部パーツが動きます。

イヌゴヤ  
(ver.Disney100)

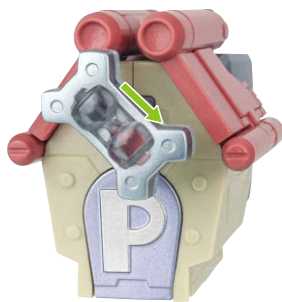
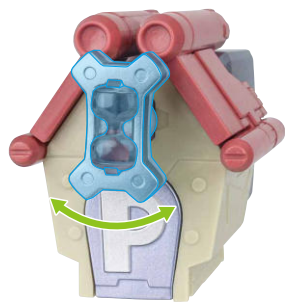

※後部が重いので、シールド持ち手を図のように添えると安定します。

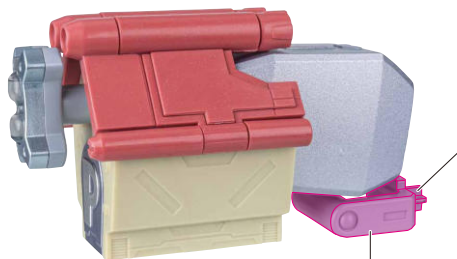

シールド持ち手

### ワンダークロック

①

※裏から押して外します。

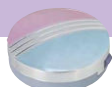

ワンダークロック  
シールド

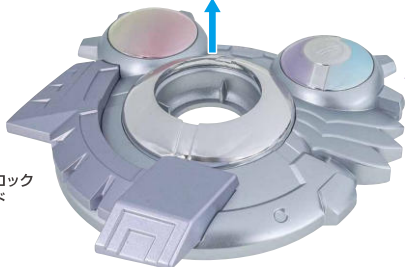

※裏側にシールド持ち手とwand柄尻パーツをしまえます。



wand柄尻パーツ

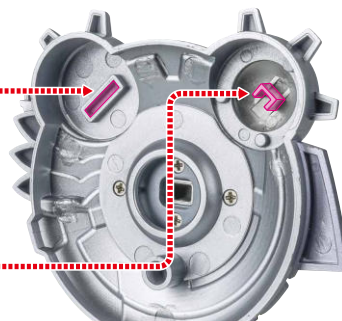

※裏返して再度取り付けます。

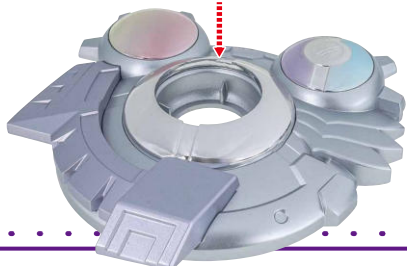

2

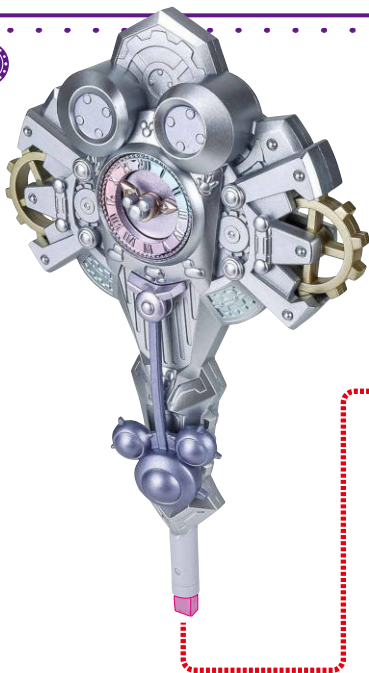

ワンダークロックワンド

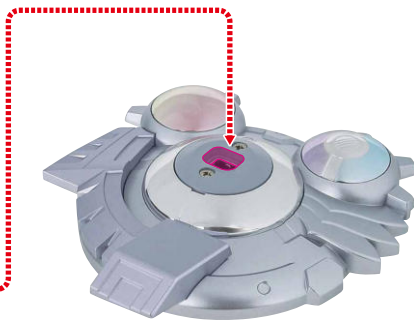

※画像ようになります。

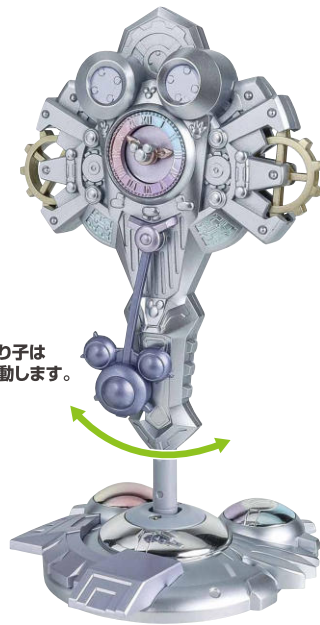

※振り子は可動します。

キングロボへの変形合体

ダイバードナルド→右腕への変形

1

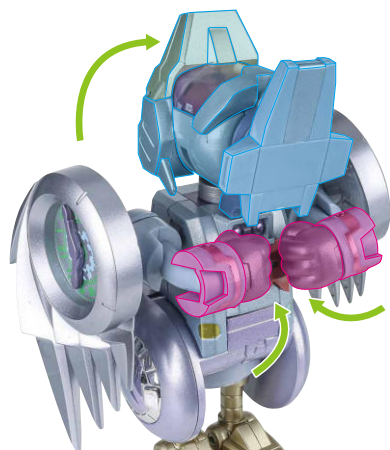
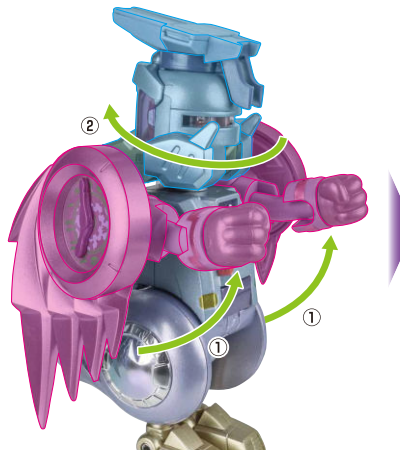

2

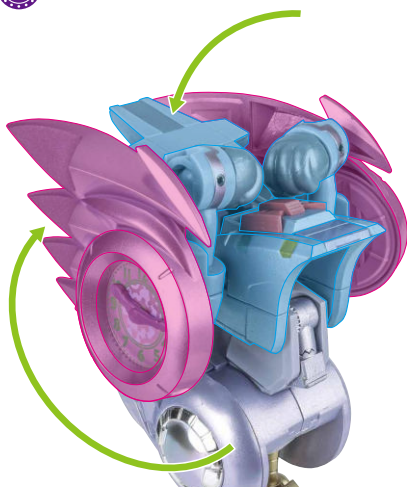

3

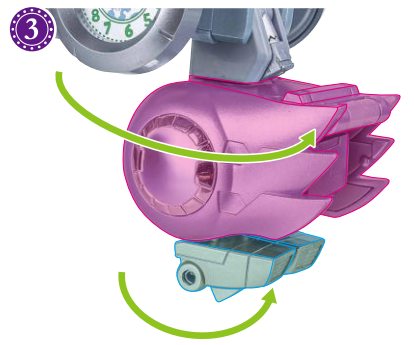

5

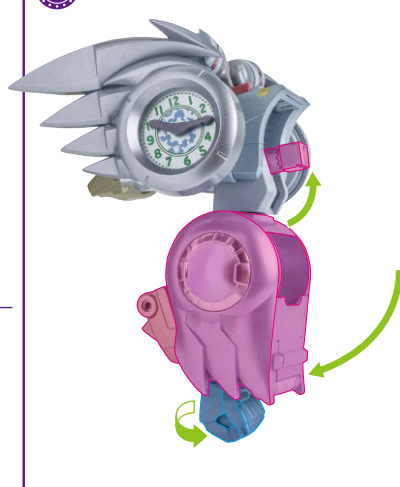

アクアデジター→左腕への変形

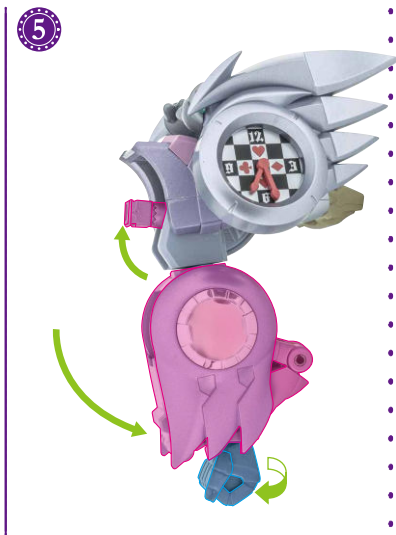
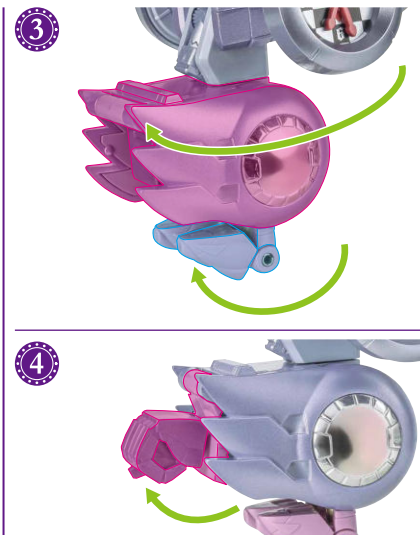
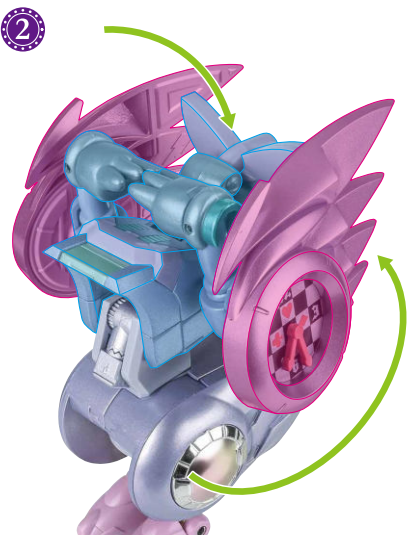
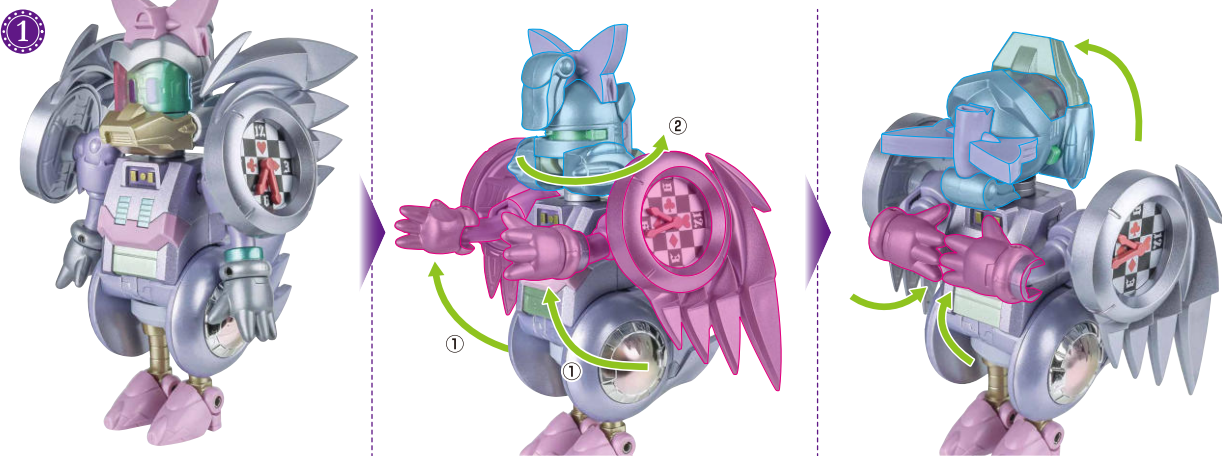

ランドグーフィー→右脚への変形

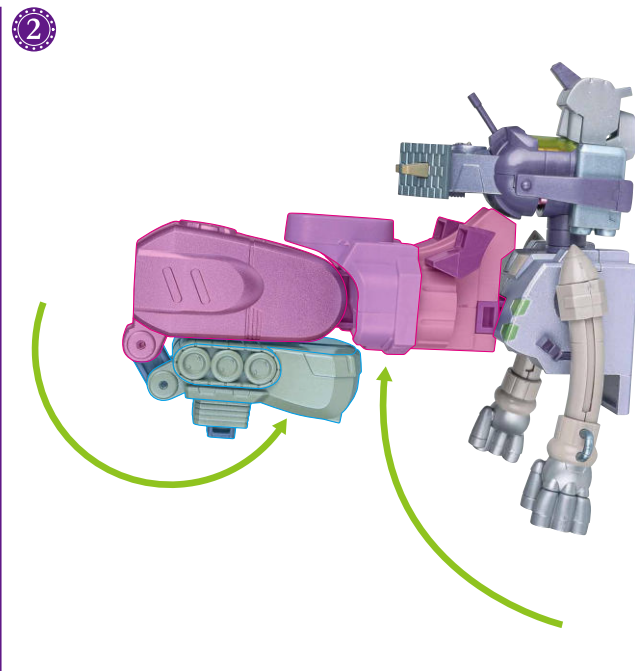
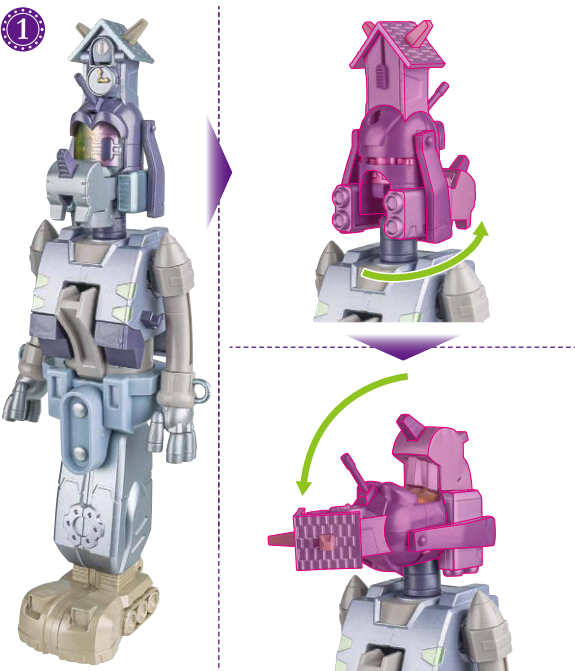

3

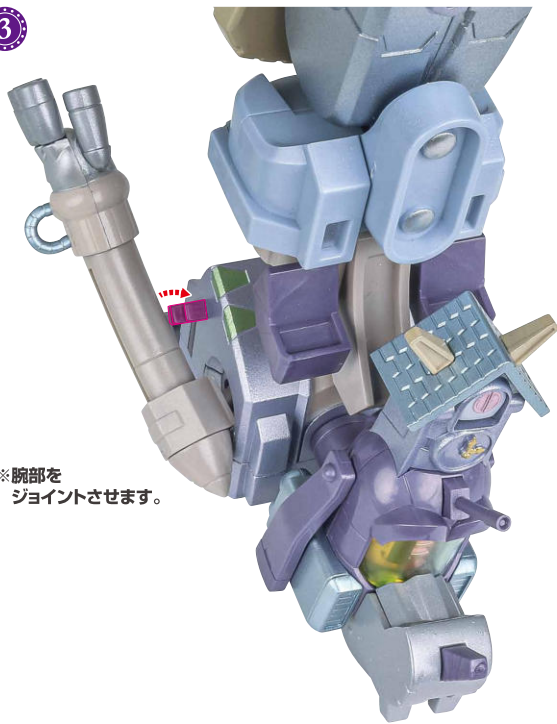

※腕部を  
ジョイントさせます。



ダッシュプルート&イヌゴヤ→左脚への変形

1

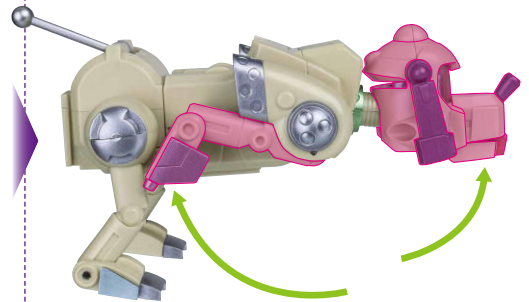
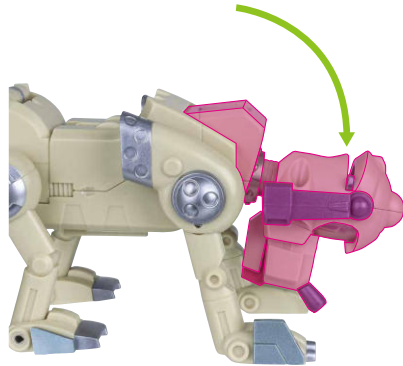

2

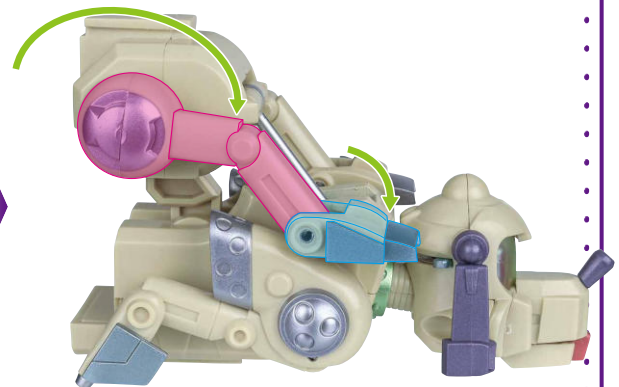
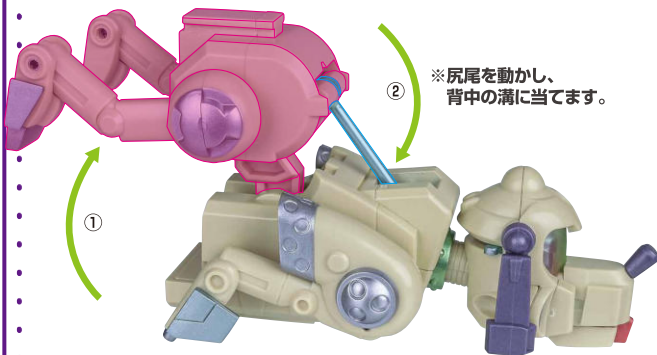

③

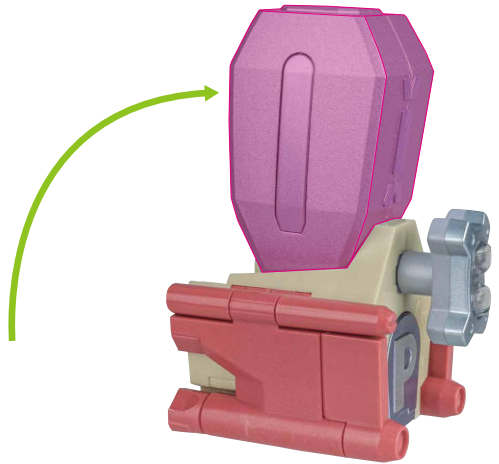
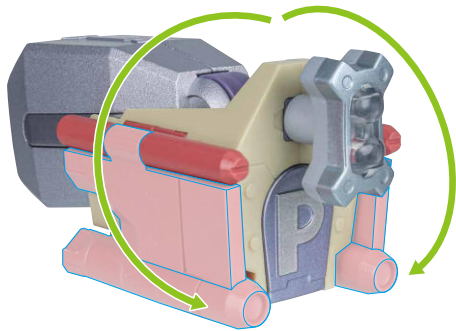

④

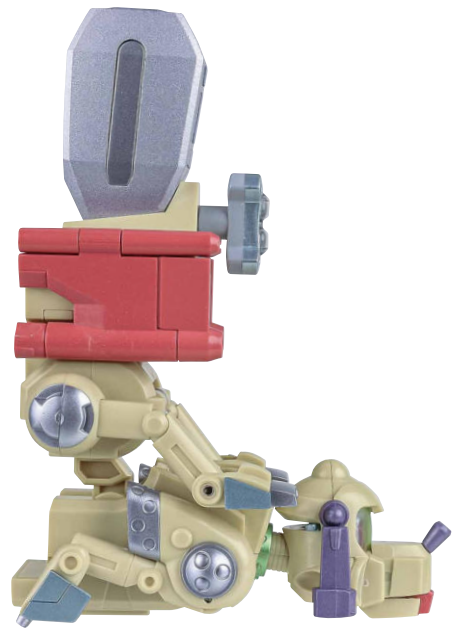
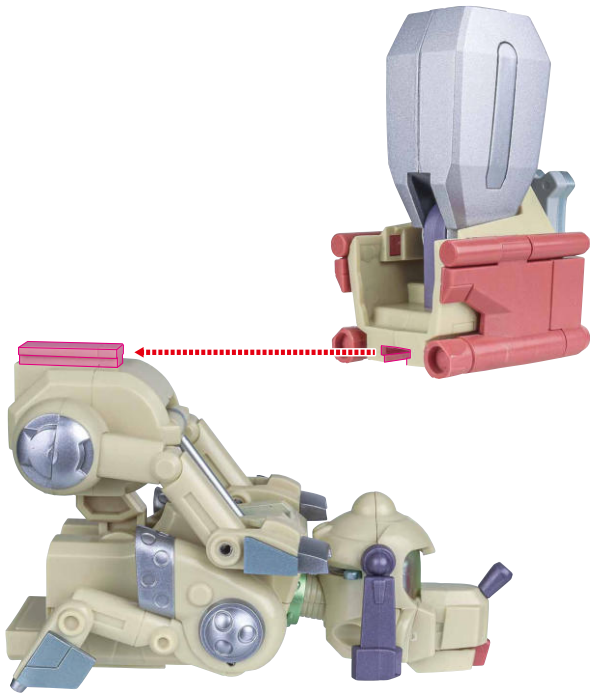

ジェットミッキー→胴体への変形

①

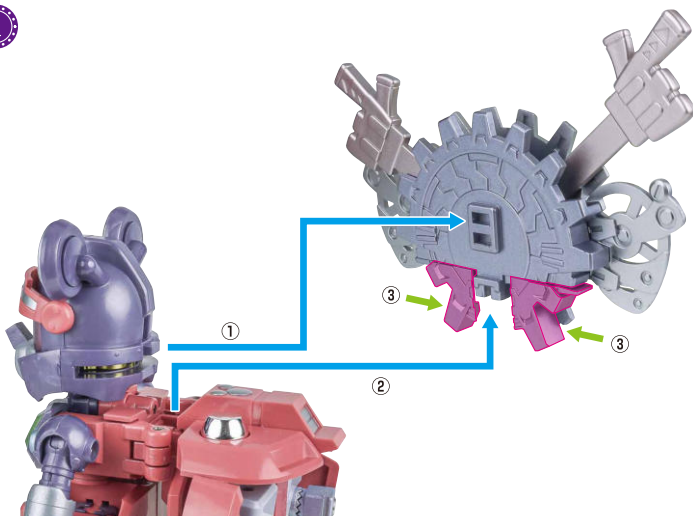

②

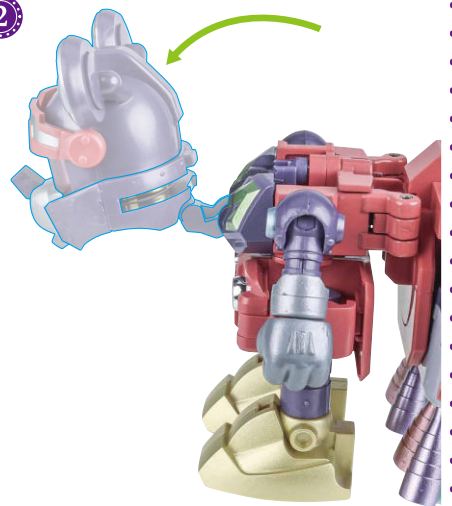



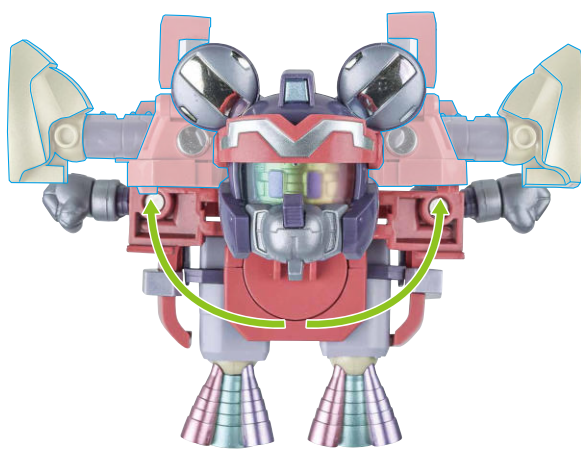
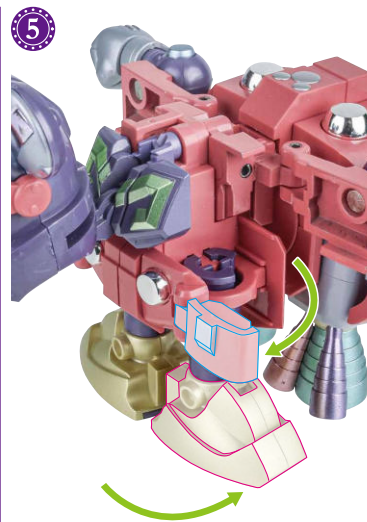
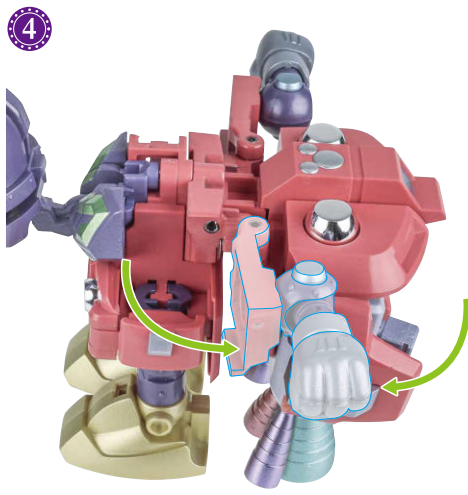
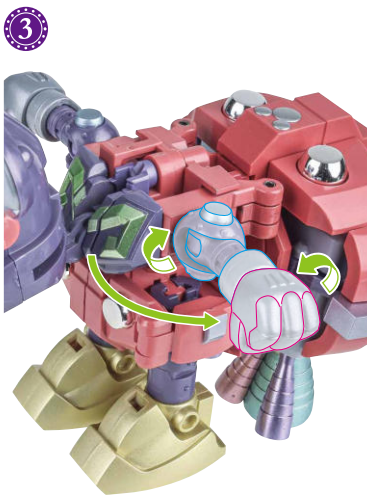

※腰を左右に割り、90度上げます。

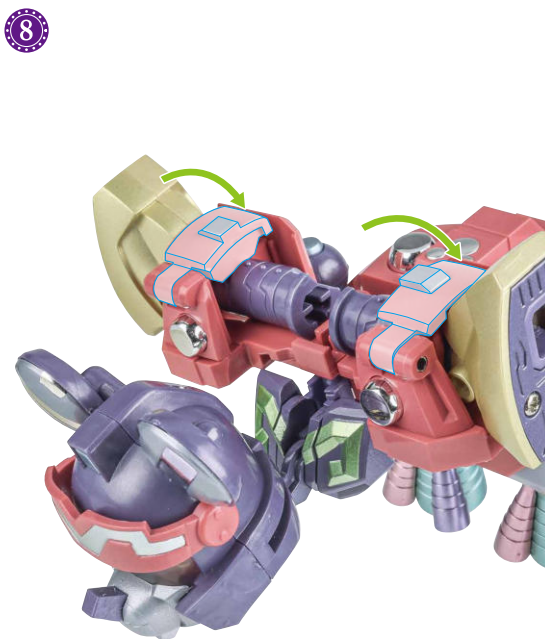
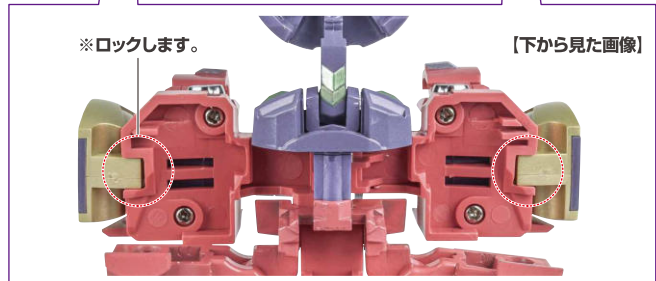
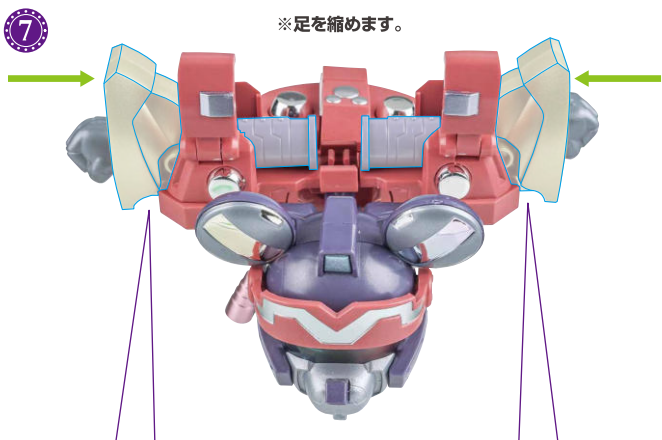

9



コスレ注意!  
WARNING:  
MAY RUB OFF

【下から見た画像】

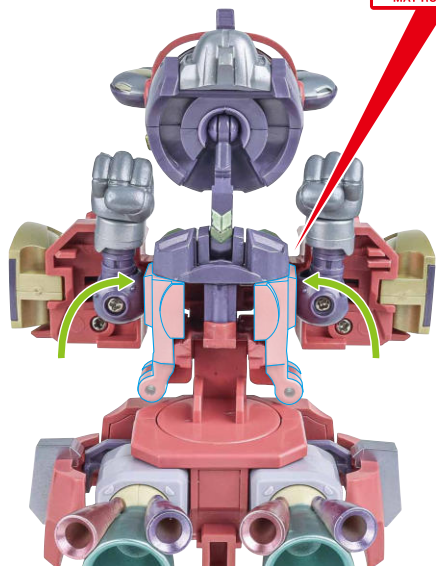
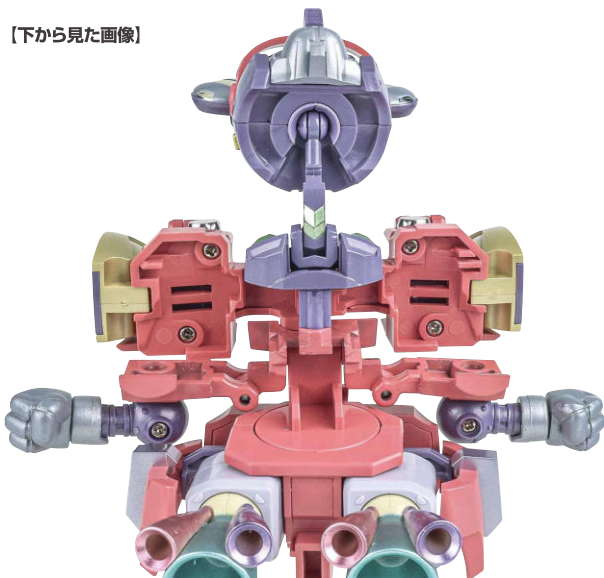

10

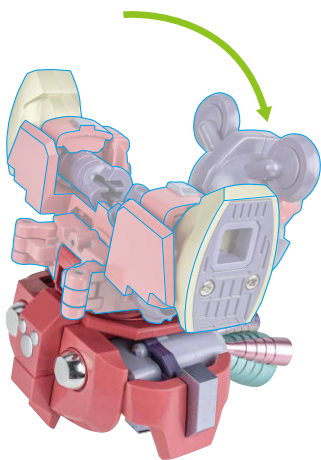
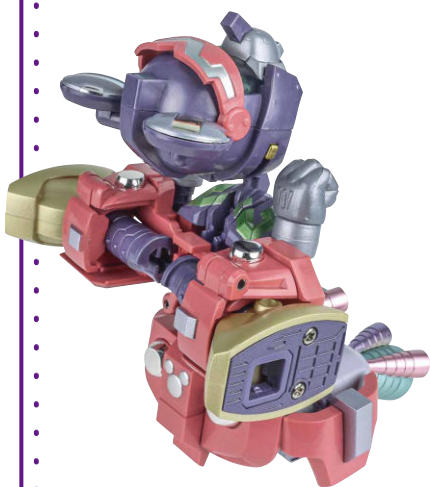

※180度回転させます。

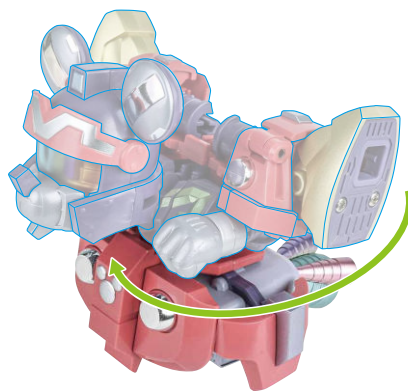

スカイミニー→胴体への変形

1

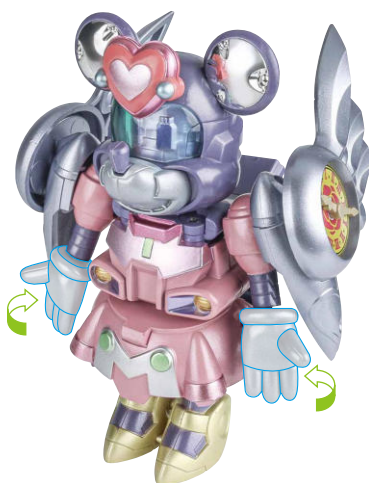

※手首を外側に開きます。

3

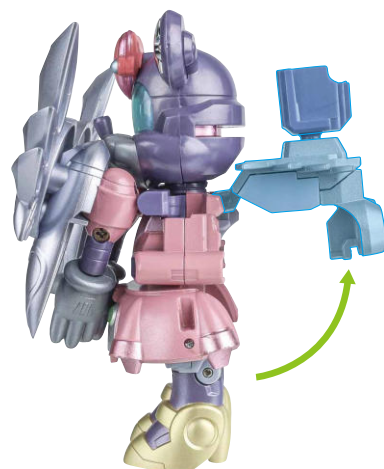

2

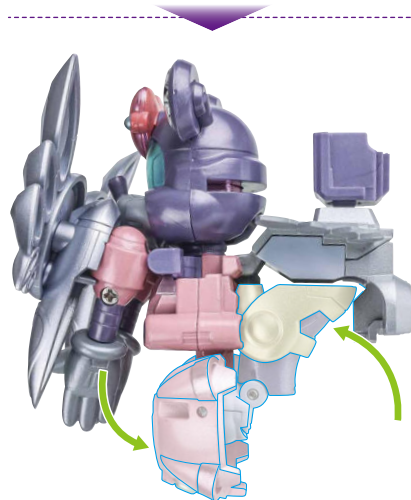
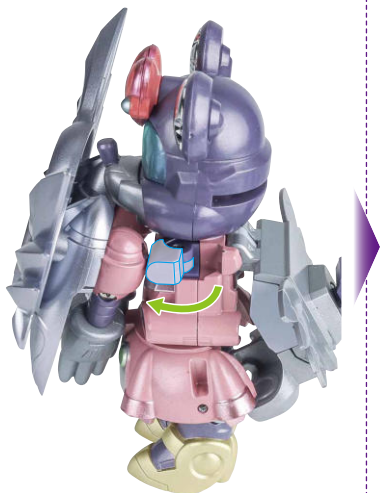

4

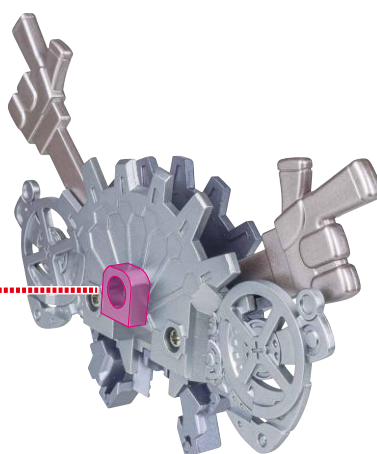

## キングロボへの合体

①

※ジェットミッキー足裏の穴のガイド部の形状に合わせて取り付けます。

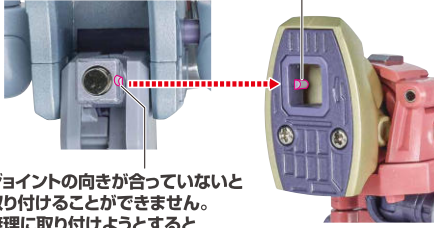

※ジョイントの向きが合っていないと取り付けられません。無理に取り付けようとすると破損するおそれがあります。

※ジェットミッキー足裏の穴のガイド部の形状に合わせて取り付けます。

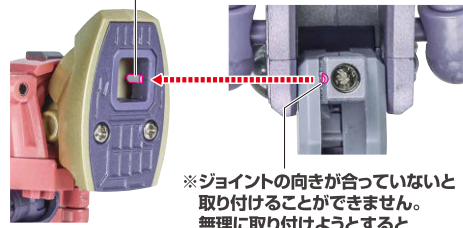

※ジョイントの向きが合っていないと取り付けられません。無理に取り付けようとすると破損するおそれがあります。

(※腕の着脱時は、ミッキーの靴を押さえながら行ってください。)

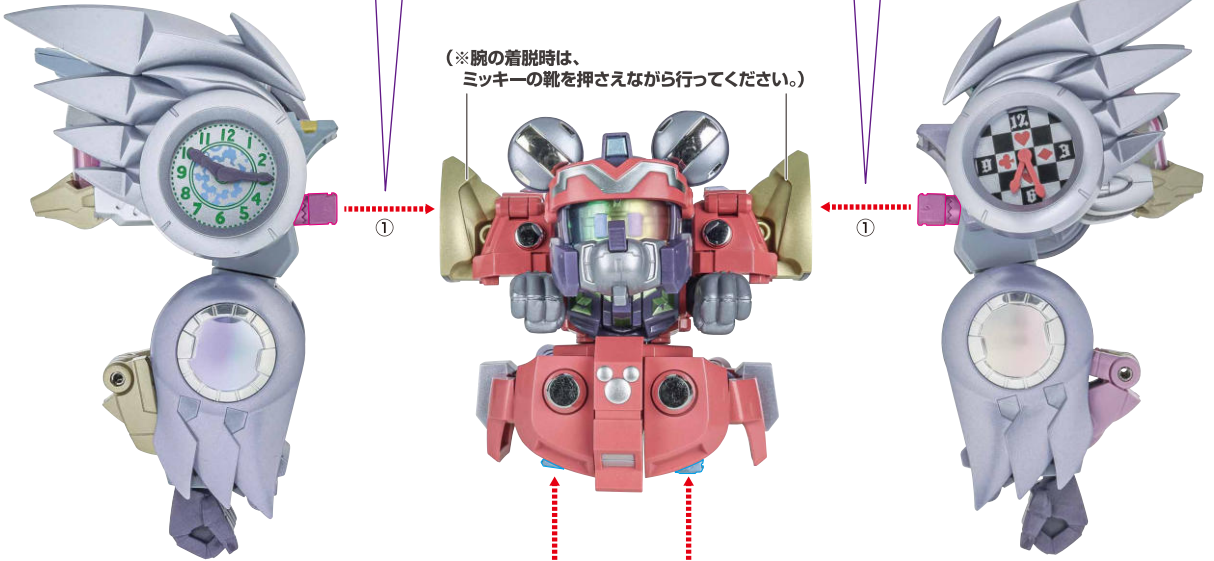

②

②

※ジェットミッキー下部のガイド部の形状に合わせて取り付けます。

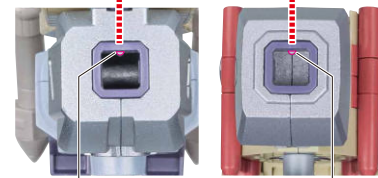
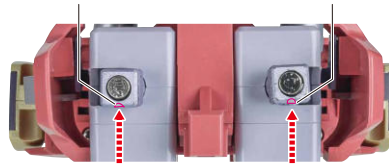

※ジョイントの向きが合っていないと取り付けられません。無理に取り付けようとすると破損するおそれがあります。

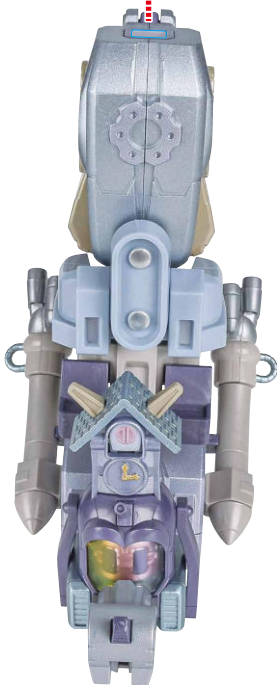

2

※ミッキーのギアパーツがこすれて、  
黄緑の塗装をはがさないように注意してください。

コスレ注意！  
WARNING:MAY RUB OFF

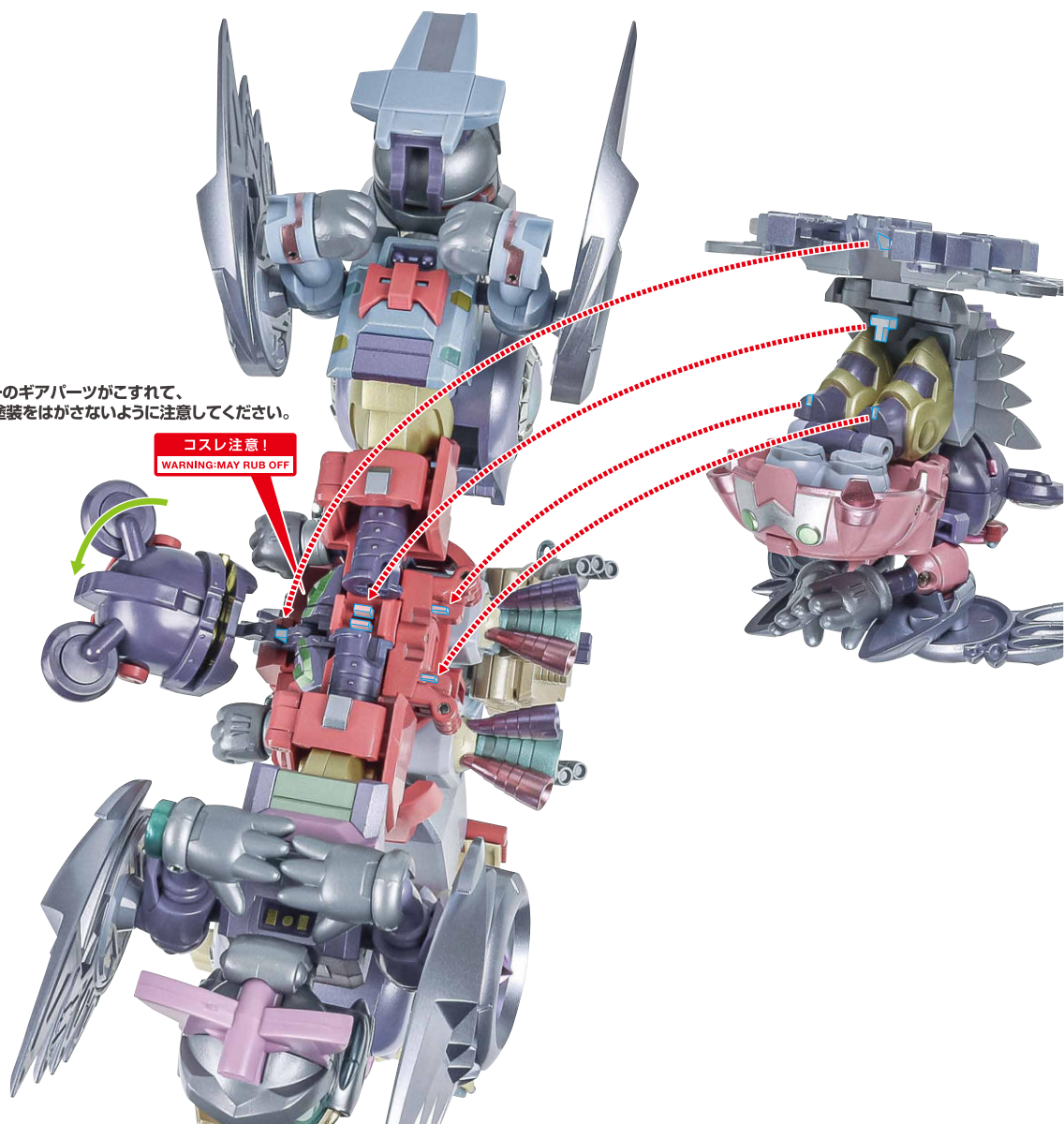

3

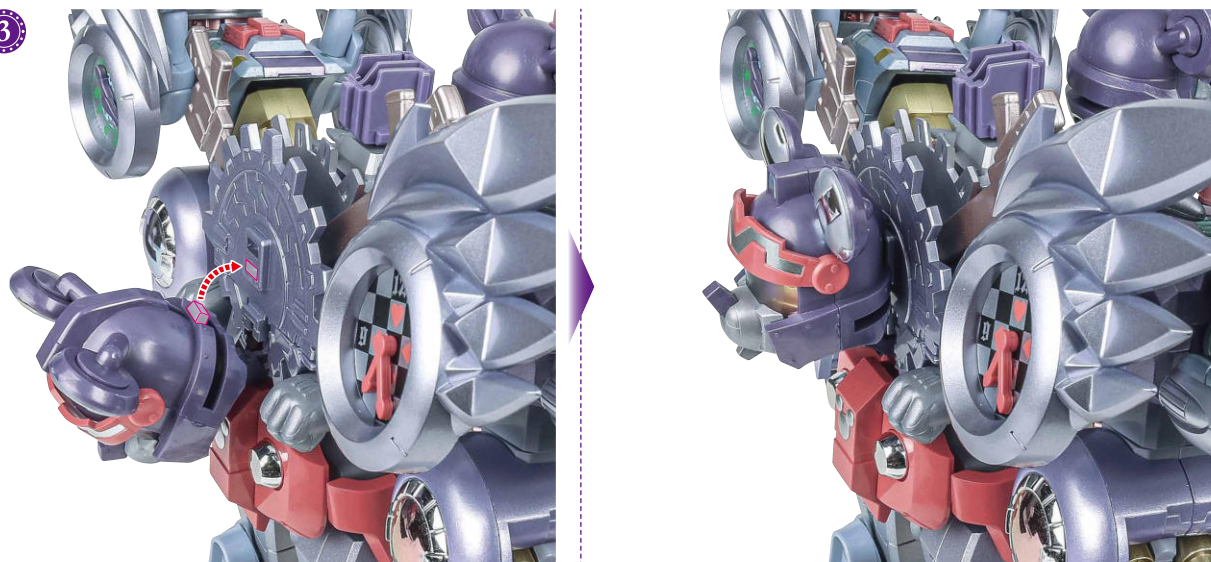

4

エースプレーン

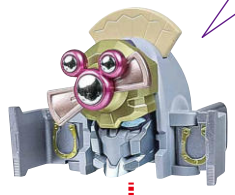
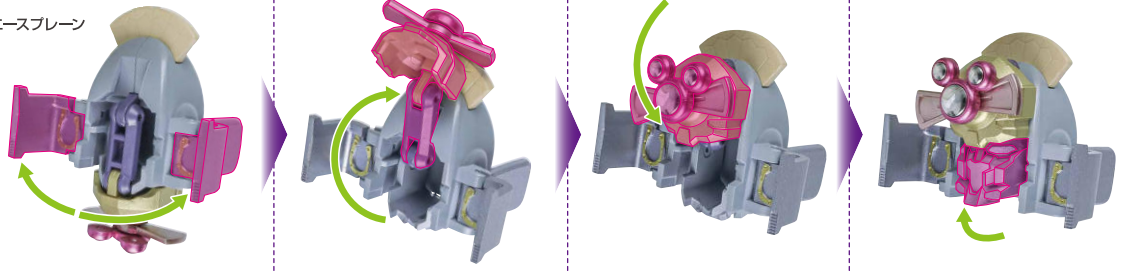

※画像のようになります。



**転倒注意!**  
WARNING: TUMBLE

ワンダークロックワンド／ワンダークロックシールド

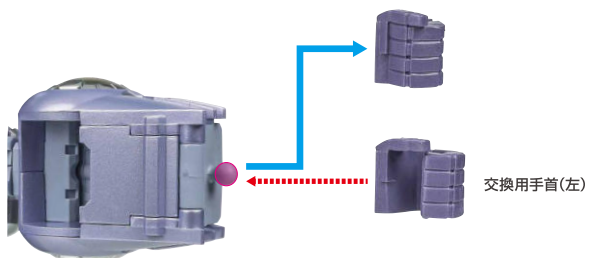
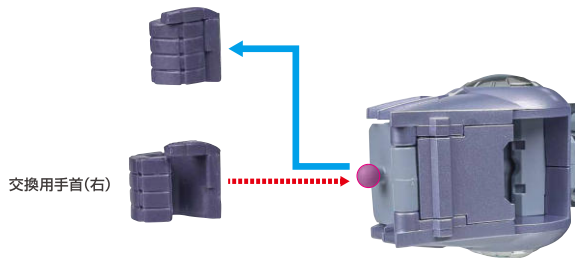

向きに注意！  
NOTE THE DIRECTION

ワンド柄パーツ

ワンド柄尻パーツ

シールド持ち手

