

# 日輪刀 (時透無一郎)

©吾峠呼世晴・集英社・アニプレックス・ufotable

## セット内容

■ 取扱説明書(本書) ■ 解説書

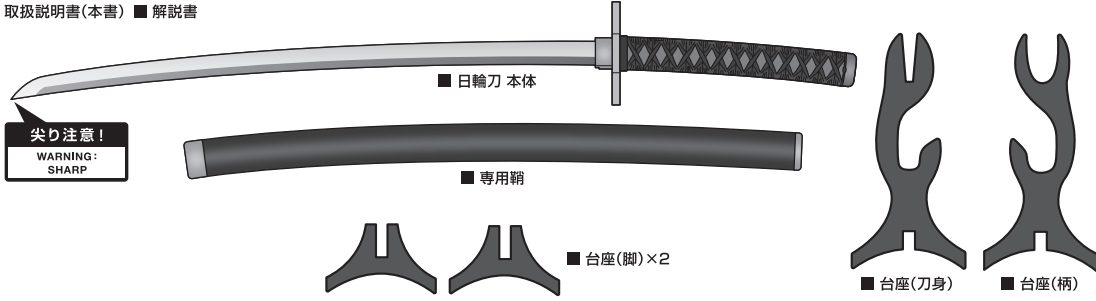

## 注意 お買い上げのお客様へ 必ずお読みください。

- 本商品の対象年齢は15才以上です。対象年齢未満のお子様には絶対に与えないでください。
- 小さな部品があります。お子様の手の届かないところに保管してください。窒息などの危険があります。
- 尖った部分や鋭い部分、危険な隙間がありますので、取扱や保管場所に注意してください。思わぬケガをする恐れがあります。
- ディスプレイモデルです。振り回したり屋外に持ち出したりしないでください。
- 耳の近くで使用しないでください。誤って使用すると、聴覚を損なう恐れがあります。
- 本商品にはスピーカーを使用しています。ペースメーカーをご使用の方は注意してください。
- 本商品を時計・磁気カードなどに近づけないでください。磁気で機能異常が起こる場合があります。
- 《電池を誤使用すると発熱・破裂・液漏れの恐れがあります。下記に注意してください》
- 二次電池(充電式電池)は、絶対に使用しないでください。
- 古い電池と新しい電池、いろいろな種類の電池を混ぜて使わないでください。
- +-(プラスマイナス)を正しくセットしてください。
- 長期間使用しない場合は電源を切り、電池をはずしてください。電池を入れたままにしておくと、液漏れの恐れがあります。
- ショートさせたり充電、分解、加熱、火の中に入れてたりしないでください。
- 万一、電池から漏れた液が目に入ったときはすぐに大量の水で洗い、医師に相談してください。皮膚や服に付いたときは水で洗ってください。
- 廃棄するときは、自治体の廃棄処理の指示に従ってください。

## 《使用上の注意》

- 本商品は精密に作られています。無理な力を加えたり、落としたりすると破損する恐れがあります。
- 本商品は精密な電子部品で構成されています。落としたり、水にぬらしたり、汚したり、分解したりしないでください。また、高温・低温になる所での使用、保管はさけてください。
- 本商品を樹脂製のソファやシート、タイルなどの上に置かないでください。長時間接触していると色移る場合があります。
- 本体や部品を箱に戻す場合は、梱包材に包んでから行ってください。
- 商品の特性上開き取りにくい場合があります。ご了承ください。
- 本商品は電子部品を内蔵したディスプレイモデルです。振り回すなどの遊びはしないでください。

## 矢印一覧 / Arrow List



■ 取扱説明書の画像と商品とは、多少異なりますのでご了承ください。

## 【本商品で遊ぶ前に】

本商品は屋内で楽しむディスプレイモデルです。屋外に持ち出したり、振り回したりしないでください。

## 電池の入れ方 How to insert batteries

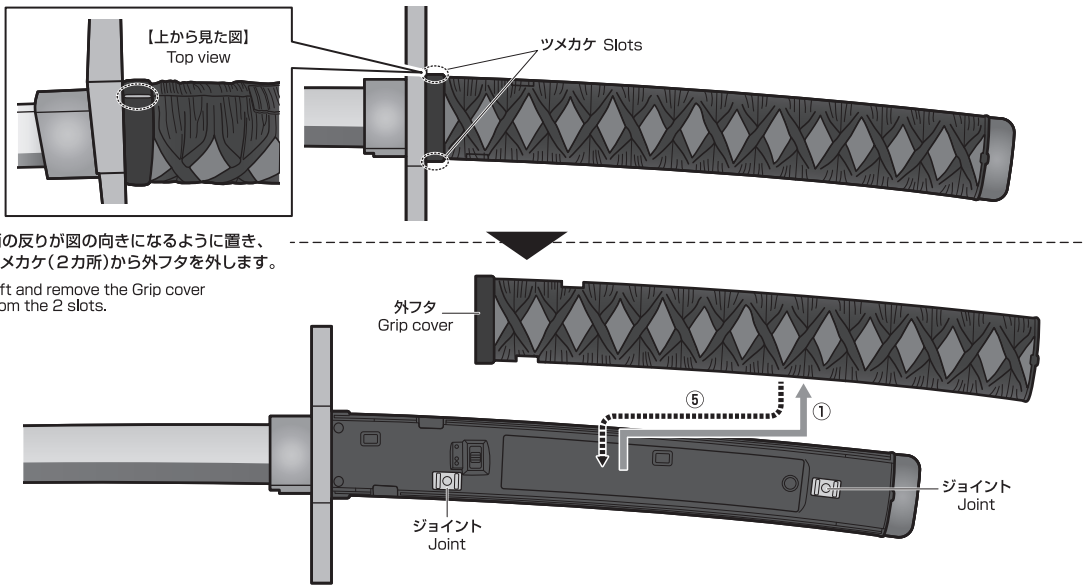

- ② ドライバーを使ってネジを外し、電池ふたを取り外します。
- ③ 単4乾電池2本(別売り)を正しくセットします。
- ④ 電源を「・」に入れて起動音が鳴るか確認します。
- ⑤ 電池ふたを閉じ、電源をOFFにして外フタを戻します。

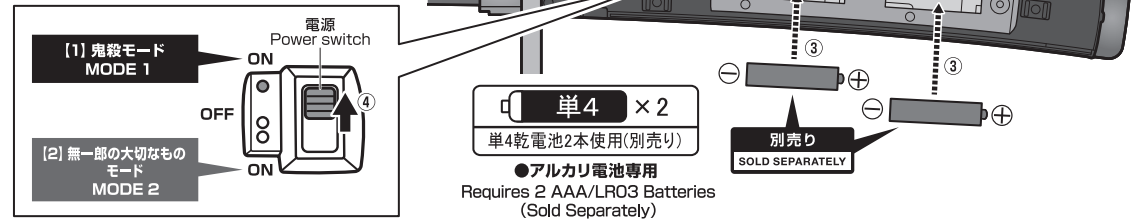

## ディスプレイ How to display

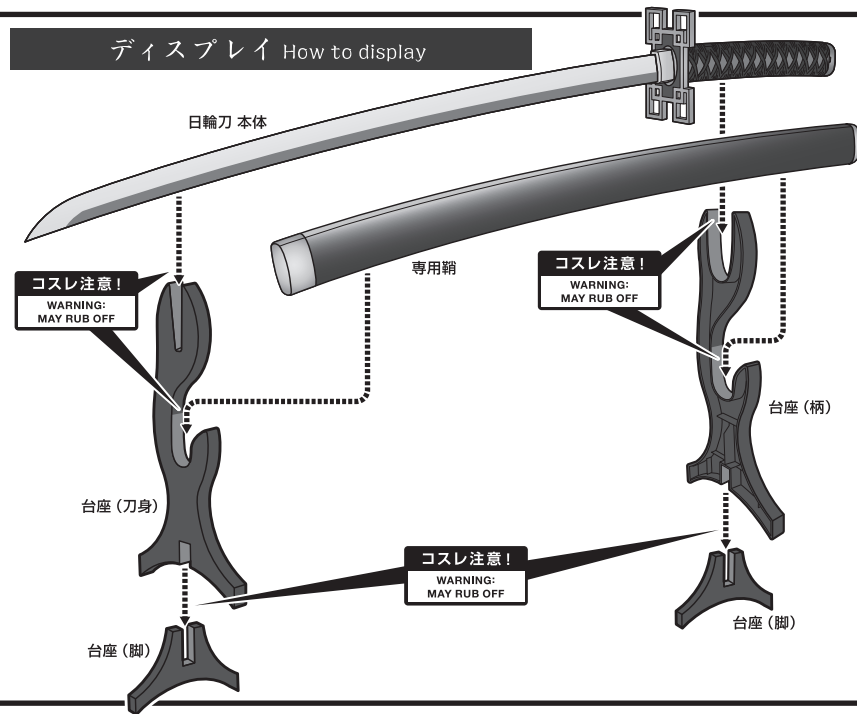

## 日輪刀の持ち方とボタン Grip and buttons

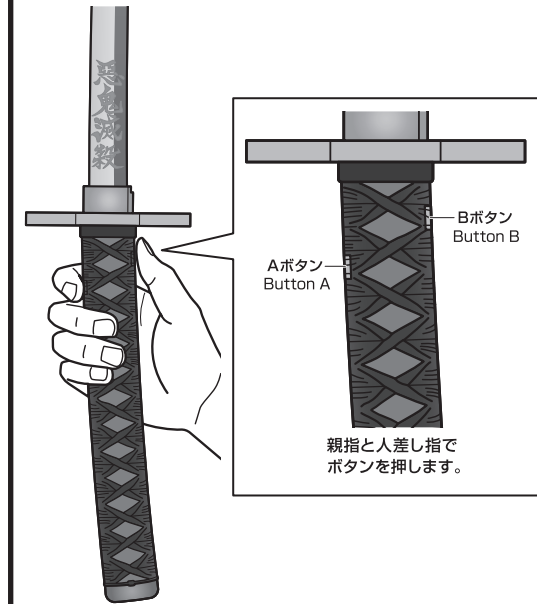

## 納刀/抜刀 Sheathing / Drawing the Sword

※納刀時、日輪刀本体は専用鞘に固定されません。不用意に刀が抜けたり、鞘が落下しないよう注意してください。  
While the sword is sheathed, the sword and sheath are not fastened. Pay attention to falling out the sword or sheath.



## スリープモード Hibernate mode

■約3分間無操作状態になると、スリープモードに移行します。どれかボタンを長押しすると、各モードの初めから再開します。  
Without any operation about 3 minutes, it goes into hibernate mode. To restart it, press and hold one of buttons.

## 【1】鬼殺モード MODE 1

■電源を「・」に入れます。

→「いやできる 僕はお館様に認められた 鬼殺隊霞柱時透無一郎だから」のセリフが鳴り、「鬼殺モード」に入ります。

Turn the Power switch on to "." (single dot), then MODE 1 starts with Tokito's voice.

いやできる 僕はお館様に認められた  
鬼殺隊霞柱時透無一郎だから

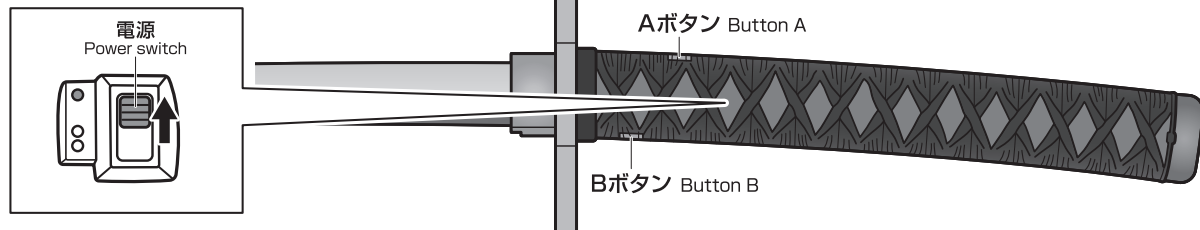

### 1. 主題歌 Theme song

Bボタンを長押しします。

→主題歌「絆ノ奇跡-TV ver.-」が鳴ります。  
(もう一度Bボタンを長押しすると、止まります。)

Press and hold the Button B, then the theme song will start to play. (Press and hold the Button B again, then it will stop.)

※主題歌を再生しながら、「剣戟音」や「セリフ」を同時再生できます。

While the theme song is playing, the voices and sword sounds can be also activated together.

### 2. 剣戟音 Sword sounds

Aボタンを短押しします。

→「剣戟音」が鳴ります。  
(5種類のサウンドがループします。)

Press the Button A, it plays 5 kinds of sword sounds in order.

### 3. 戦闘セリフ Dueling voices

Bボタンを短押しします。→「戦闘セリフ」が鳴ります。(38種類のセリフがループします。)

Press the Button B, it plays 38 kinds of dueling voices in order.

邪魔になるからさっさと逃げてくれなぬ？

## 【2】無一郎の大切なものモード MODE 2

■電源を「:」に入れます。

→「思い出したよ炭治郎 僕の父は君と同じ赤い瞳の人だった」のセリフが鳴り、「無一郎の大切なものモード」に入ります。

Turn the Power switch on to ":" (double dots), then MODE 2 starts with Tokito's voice..

思い出したよ炭治郎 僕の父は君と同じ赤い瞳の人だった

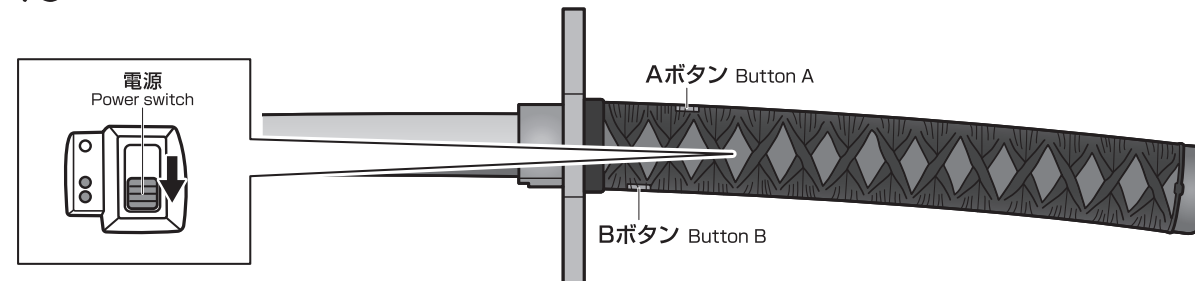

### 1. 主題歌 Theme song

Bボタンを長押しします。

→主題歌「絆ノ奇跡-TV ver.-」が鳴ります。  
(もう一度Bボタンを長押しすると、止まります。)

Press and hold the Button B, then the theme song will start to play. (Press and hold the Button B again, then it will stop.)

※主題歌を再生しながら、「剣戟音」や「セリフ」を同時再生できます。

While the theme song is playing, the voices and sword sounds can be also activated together.

### 2. 剣戟音 Sword sounds

Aボタンを短押しします。

→「剣戟音」が鳴ります。  
(5種類のサウンドがループします。)

Press the Button A, it plays 5 kinds of sword sounds in order.

### 3. 名言セリフ Tokito's voices

Bボタンを短押しします。→「名言セリフ」が鳴ります。(43種類のセリフがループします。)

Press the Button B, it plays 43 kinds of Tokito's voices in order.

…兄さん……ありがとう…

## 霞の呼吸・発動 Mist Breathing

Aボタンを長押しすると「導入音」が鳴り、次の技が発動できます。

Press and hold the Button A to activate Sound Breathing, you hear an explosion sound.

Aボタンを短押しします。→「壱ノ型」～「漆ノ型」の順に各技サウンドが鳴ります。

Each time you press the Button A, you hear 7 forms of Mist Breathing in order.

霞の呼吸 壱ノ型 垂天遠霞

※各技サウンド中にAボタンを押すと次の技サウンドに移行し、押さなければその技のサウンドを最後まで聞くことができます。

To switch from one to next form of Mist Breathing, press the Button A again while it is playing. Without pressing any buttons, you can hear it till the end.

※Aボタンを再度長押しすると、霞の呼吸・発動前の状態に戻ります。

In order to return to the default condition, press and hold the Button A again.



# PROPLICA 日輪刀（時透無一郎）収録音声

## 「鬼殺モード」

いやできる 僕はお館様に認められた 鬼殺隊霞柱時透無一郎だから
声がとてもうさかい… 誰？
すごく弱いね よく鬼殺隊に入れたな…
柱の邪魔をするっていうのはそういうことだよ 柱の時間と君たちの時間は全く価値が違う
自分の立場を弁えて行動しなよ 赤ん坊じゃないんだから
悪いけど くだらない話につき合ってる暇 ないんだよな
邪魔になるからさっさと逃げてくれない？
おい いい加減にしろよクソ野郎が
邪魔だから隠れておいて
誰だ？思い出せない 昔同じことを言われた気がする 誰に言われた？
うるさい つまらないのは君のお喋りだろ
俺のために刀を作ってくれて
ありがとう 鉄穴森さん
鉄井戸さん ごめん
心配かけたなあ だけど俺はもう大丈夫だよ
随分感覚が鈍いみたいだね 何百年も生きてるからだよ
次は斬るから お前のくだらない遊びにいつまでも付き合ってもらえないし
いや別に舐めてるわけじゃないよ 事実を言うただけで どうせ君は僕に頬を斬られて死ぬんだし
だって何だか凄く俺は調子がいいんだ今 どうしてだろう
そう言われても 君には尊敬できる所が一つも無いからなあ
見た目も喋り方もとにかく気色が悪いし
うーん うーん
気になっちゃって…… なんかもその壺形歪んでない？左右対称に見えないよ
下っ手くそだなあ
あーもう面倒くさいな 避けて木の上に逃げるのやめてくれないかな
すごいねー
どんな凄い攻撃も当たらなかつたら意味ないでしょ
思い出せ あの煮え滾る怒りを
記憶を失っても体が覚えている 死ぬまで消えない怒りだ
だから僕は血反吐を吐く程自分を鍛えて叩き上げたんだ
鬼を滅ぼすために 奴らを根絶やしにするために！！
君はさ 何で自分だけが本気じゃないと思ったの？
お終いだねさようなら お前はもう二度と生まれて来なくていいからね
もういいからさ 早く地獄に行ってくれないかな
お館様の仰った通りだ "確固たる自分"があれば両の足を力一杯踏ん張れる
自分が何者なのかわかれば 迷いも戸惑いも焦燥も消え失せ
振り下ろされる刃から 逃れられる鬼はいない
大丈夫大丈夫
うん すごく今気分がいいんだ それにすぐ炭治郎たちの所へ行かないと



## 霞の呼吸

霞の呼吸 壱ノ型 垂天遠霞
霞の呼吸 弐ノ型 八重霞
霞の呼吸 参ノ型 霞散の飛沫
霞の呼吸 肆ノ型 移流斬り
霞の呼吸 伍ノ型 霞雲の海
霞の呼吸 陸ノ型 月の霞消
霞の呼吸 漆ノ型 朧

## 「無一郎の大切なものモード」

思い出したよ炭治郎 僕の父は 君と同じ赤い瞳の人だった
母さん大丈夫？いま、父さんが薬草をとりに行ってるから…！
父さん もうすぐ帰ってくるから…！！
その日、僕は母さんと父さん、大事な人を一度に亡くした
両親が死んだのは十歳の時だ 十歳で僕は一人になった
……いや 違う 一人になったのは十一歳の時だ
僕は双子だった
僕の兄は有一郎といった
情けは人のためならず 誰かのために何かしてもろくなことにならない
違うよ 人のためにすることは巡り巡って自分のためになるって意味だよ 父さんが言った
人のために何かしようとして死んだ人間の言うことなんてあてにならない
兄さんひどいよ
無一郎の無は"無能"の"無"
無一郎の無は"無意味"の"無"
兄は言葉のきついなだった 記憶のない時の僕は何だか兄に似ていた気がする
兄と二人の暮らしは息が詰まるようだった
僕は兄に嫌われていると思っていたし
兄は冷たい人だと思っていた
兄さん 水を汲んでくるね
まだやっていなかったのか
すごいね！僕たち剣士の子孫なんだって
しかも一番最初の呼吸っていうのを使う凄い人の子孫で
知ったことじゃない さっさと米を研げよ
ねぇ剣士になろうよ
鬼なんてものがこの世にいるなんて信じられないけど
僕たちが役に立つんだったら ねぇ！鬼に苦しめられている人たちを助けてあげようよ
僕たちならきっと
お前に何ができるって言うんだよ
人を助けるなんてことはな 選ばれた人間にしかできないんだ
兄さん…生きてる… 兄さん…
……神様 仏…様… どうか…
どうか…弟だけは…助けてください…
弟は…俺と…違う…心の優しい……子です…人の…役に…立ちたいと…いうのを…俺が…邪魔した…
悪いのは…俺だけ…です バチを当てるなら…俺だけに…してください……
わかって…いたんだ…本当は……
無一郎の…無は……
"無限"の"無"なんだ
自分ではない誰かのために
無限の力を出せる選ばれた人間なんだ
ほら全部うまくいった
父さん…母さん
…無一郎…頑張ったなあ
…兄さん… …ありがとう…
こっちこそありがとう 君のお陰で大切なものを取り戻した



細身の刀身も忠実に再現。  
特徴的な淡い色味が洗練された美しい印象を与える。