

△ 注意 お買い上げのお客様へ 必ずお読みください。

- 本商品の対象年齢は15才以上です。対象年齢未満のお子様には絶対に与えないください。
- 小さな部品がありますので、小さなお子様が悪く誤って飲み込まないように注意してください。窒息などの危険があります。
- 尖った部分や鋭い部分がありますので、取扱や保管場所に注意してください。思わぬケガをするおそれがあります。

《 使用上の注意 》

- 本商品は精密に作られています。無理な力を加えたり、落としたりすると破損するおそれがあります。
- 本商品を樹脂製のソファやシート、タイルなどの上に置かないください。長時間接触していると色が移る場合があります。

注意
CAUTION

※本商品は全体に彩色を施しております。組み立て～操作の際に色が移ったりキズがつくおそれがありますので取扱には十分注意してください。

※ All parts of this product have been painted. Please take thorough care when handling the product as there is a risk of scratching the product when assembling and operating it.

セット内容

■ 取扱説明書(本書).....1枚	■ ビーム・ライフル.....1個	■ 背部アダプター.....1個
■ ゼータプラス A1 本体.....1体	■ C型用腰アーマー.....1個	■ ライフル用アダプター.....1個
■ 交換用手首.....8個	■ ビーム・カノン.....2個	■ アダプター(ゼータプラス).....1個
■ 交換用アンテナ(可動).....1個	■ ビーム・サーベル柄.....2個	■ アダプター(Ex-S).....1個
■ 交換用アンテナ(閉).....1個	■ ビーム・サーベル刃.....2個	■ アダプター(ディジェ).....1個
■ A2/C2型用頭部.....1個	■ プロベラント・タンク.....左右各1個	■ WRジョイントA/B/C.....各1個
■ A2/C2型変形用アンテナ.....1個	■ ビーム・スマートガン.....1個	■ WR支柱A/B/C.....各1個
■ テール・スタビレーター.....1個	■ ランディングギア(前/右/左).....各1個	■ 支柱ジョイントA/B.....各1個
■ 交換用バックパック.....1個	■ 車輪(前/右/左/腰).....各1個	■ 支柱(可動).....1個
■ 機首ユニット.....1個	■ 車輪(右)基部.....1個	■ 台座.....1個
	■ 車輪(左)基部.....1個	

■ 本体手首

■ 交換用手首(本体手首とつけかえることができます。)



矢印一覧
Arrow List



ディスプレイサポートには別売りの魂STAGEを!⇒

https://tamashiweb.com/special/t_stage/



■ 取扱説明書の画像と商品とは、多少異なりますのでご了承ください。

ゼータプラス A1型の組み立て方

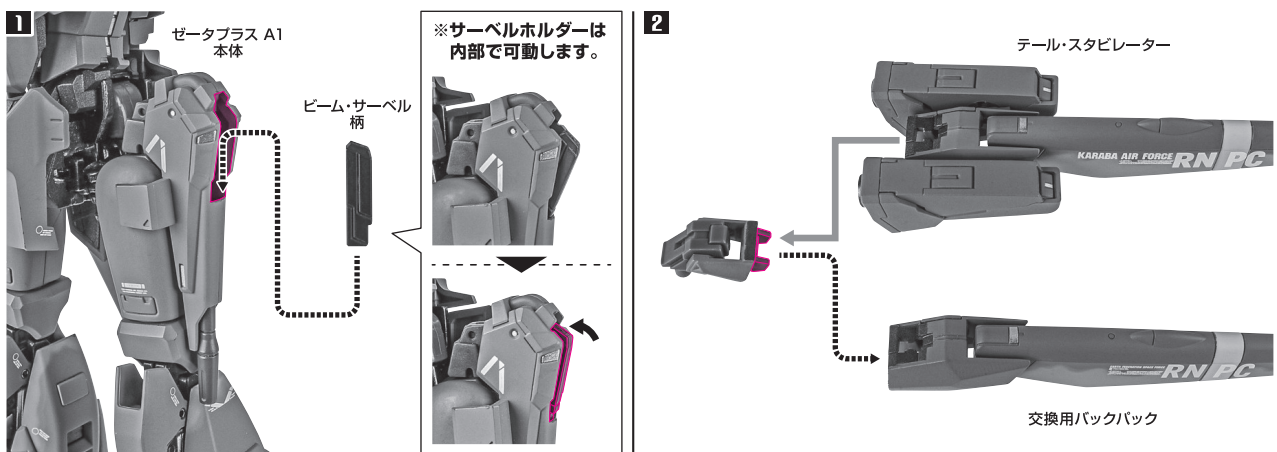

ゼータプラス A1型の組み立て方(続き)

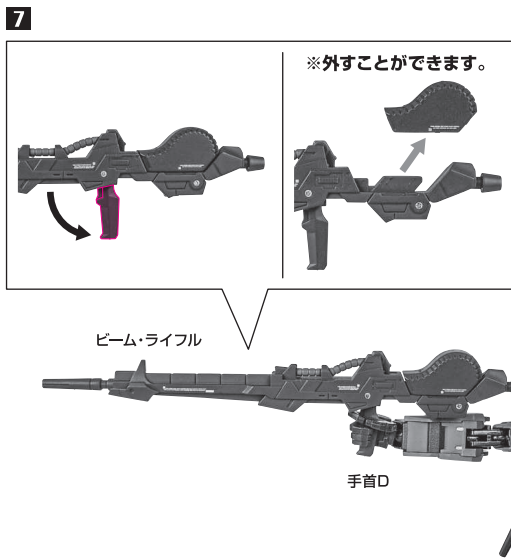
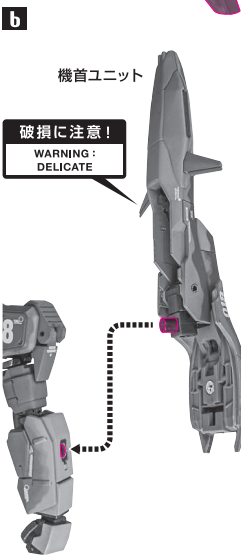
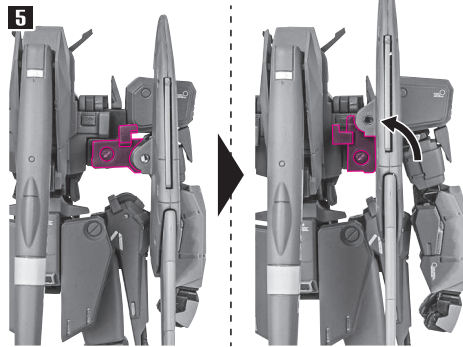
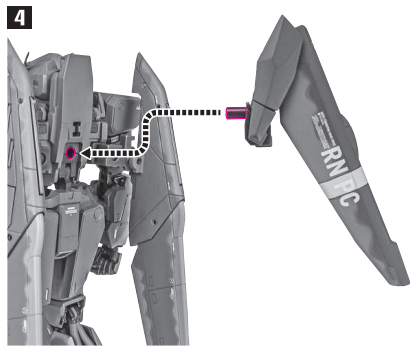
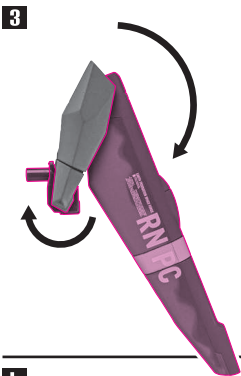

C1型への組み換え

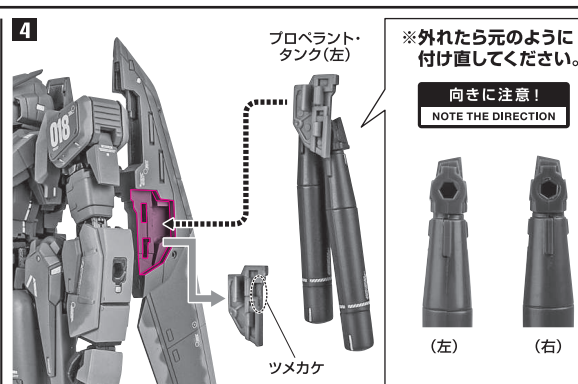
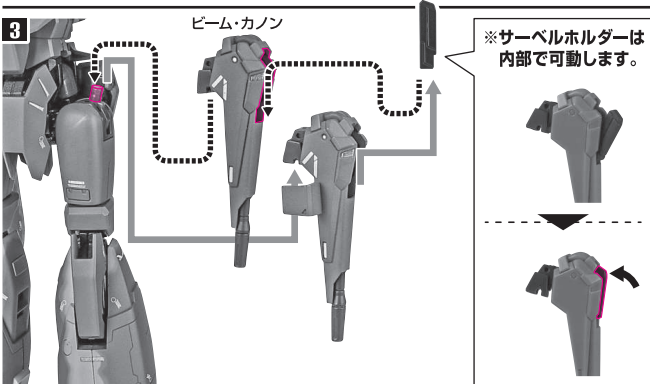
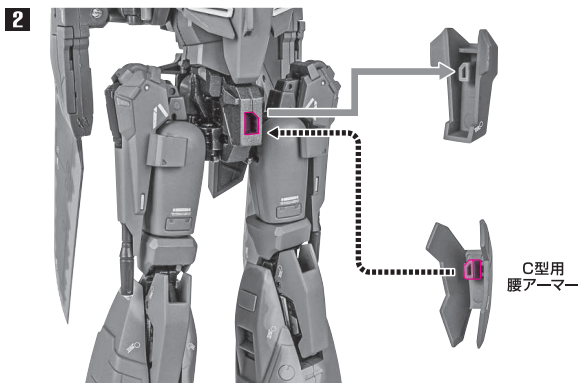
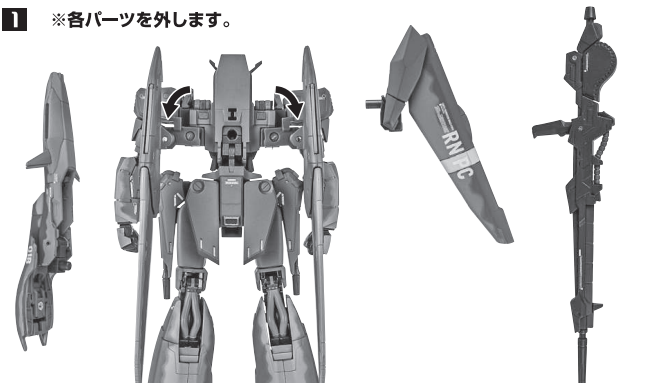

C1型への組み換え(続き)

5

テール・スタビレーター

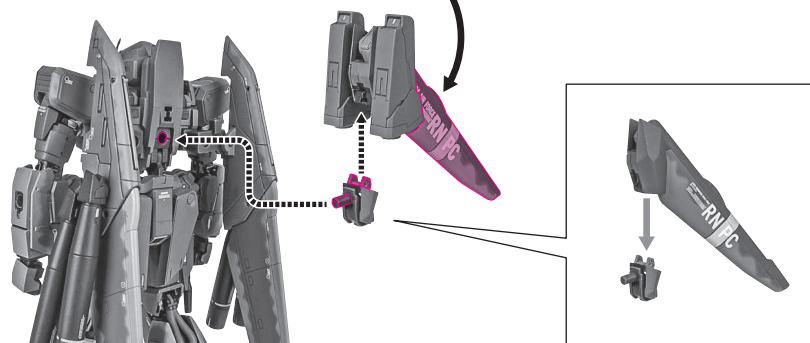

b ※説明のため、テール・スタビレーターを外した状態で撮影しています。

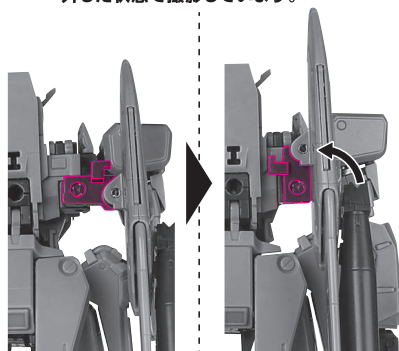

完成 ※画像ようになります。



ビーム・スマートガン

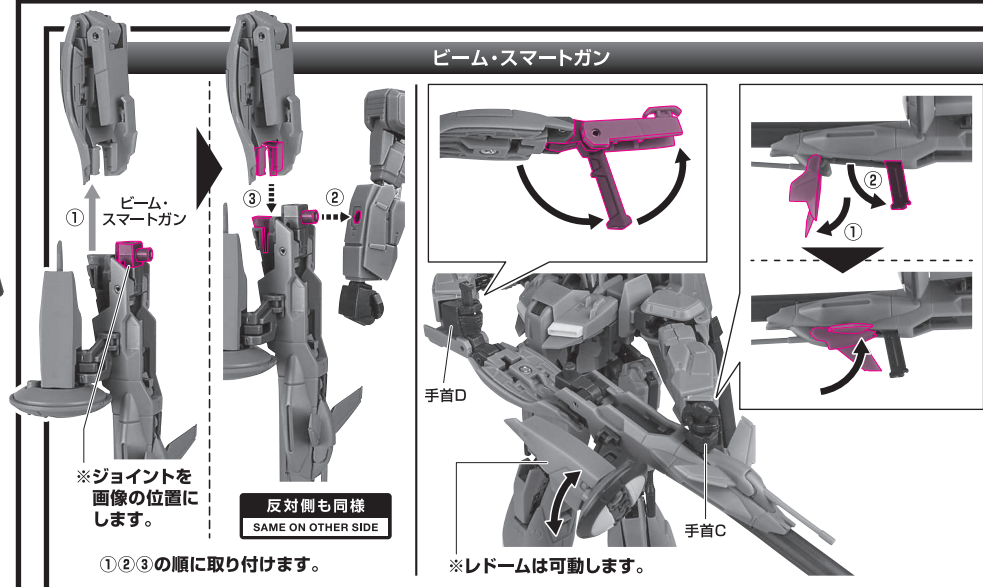

①②③の順に取り付けます。

ビーム・サーベル

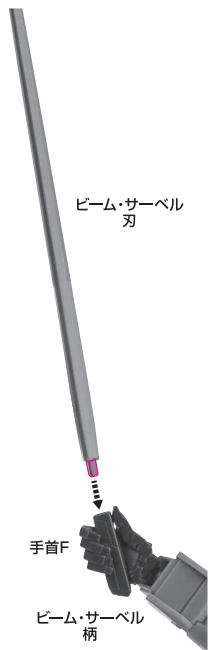

ディスプレイ1

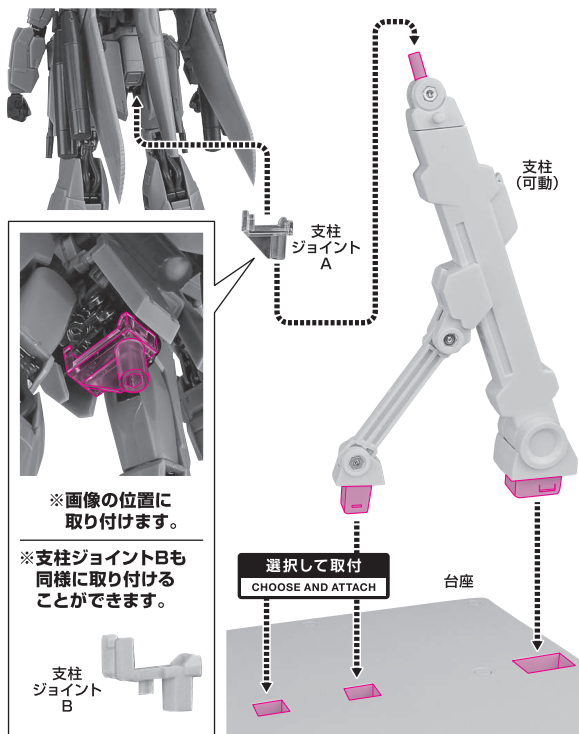

※支柱は3箇所のロックを解除することで各部を可動させることができます。

支柱の可動

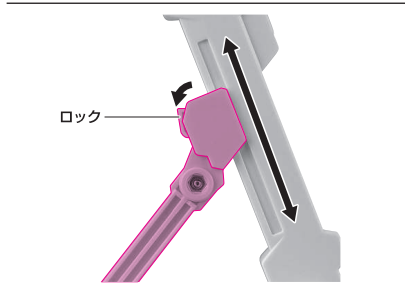
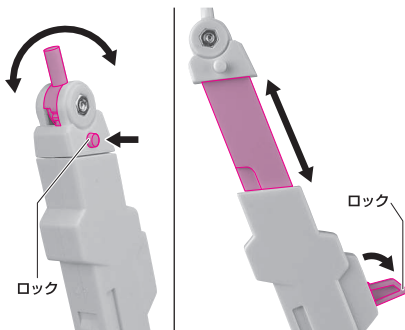

背部アダプターの使い方

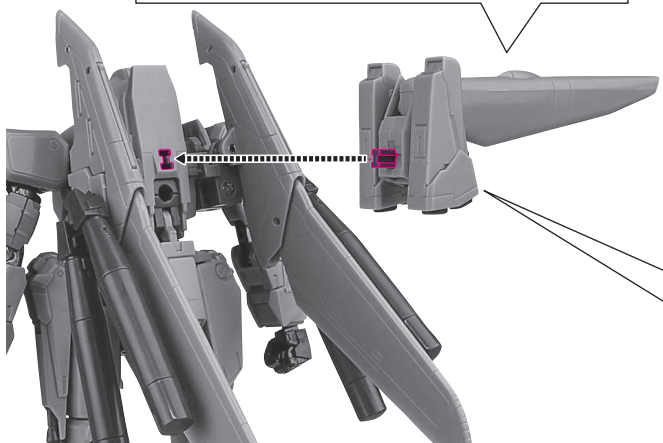
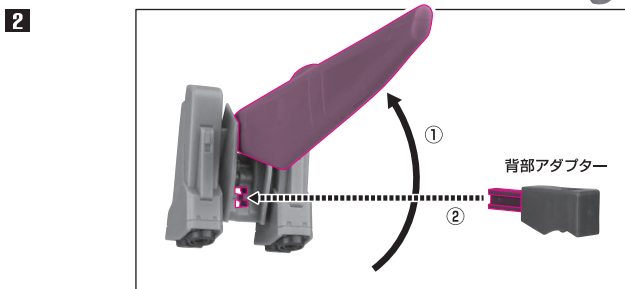
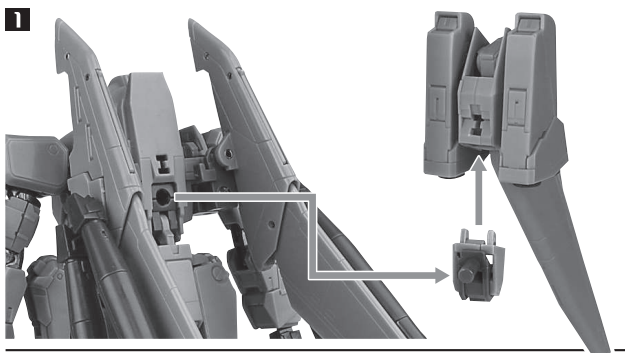

A2/C2型の再現

※A1/C1型本体の頭部を交換します。
(変形時は、変形用アンテナを取り付けます。)

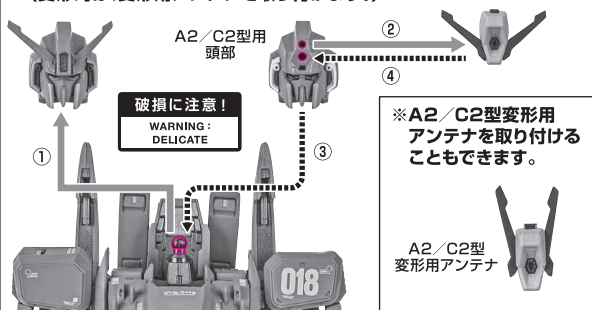

※頭部を取り付ける際に
首台座が沈みますので
取り付け後に
引き上げてください。

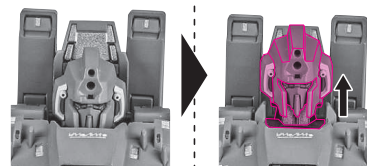

※凹部を支柱に
取り付けることができます。

下から見た画像

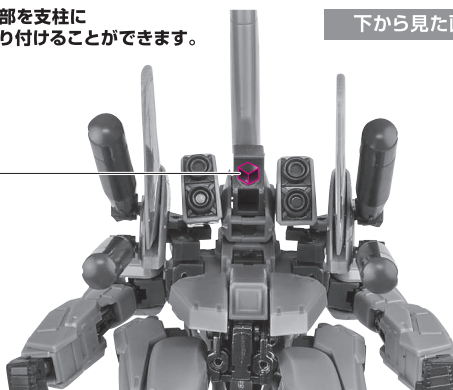

ウェイブライダーへの変形

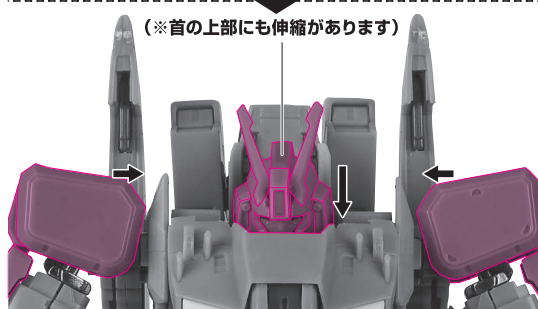
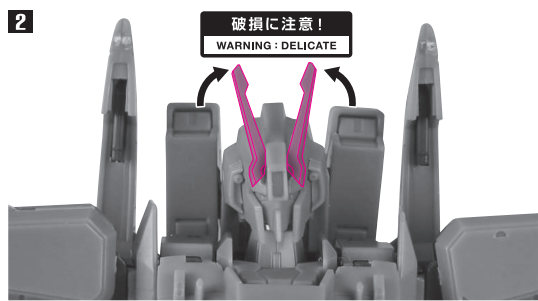
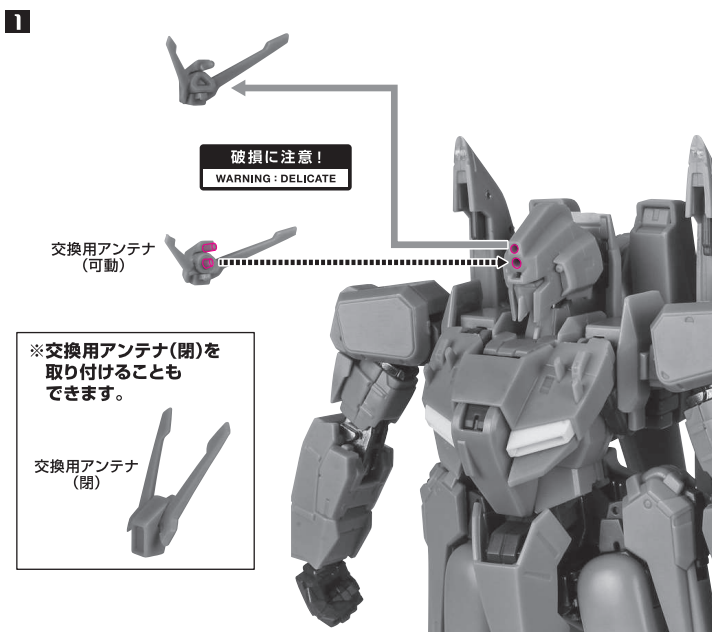

ウェイブライダーへの変形(続き)

3

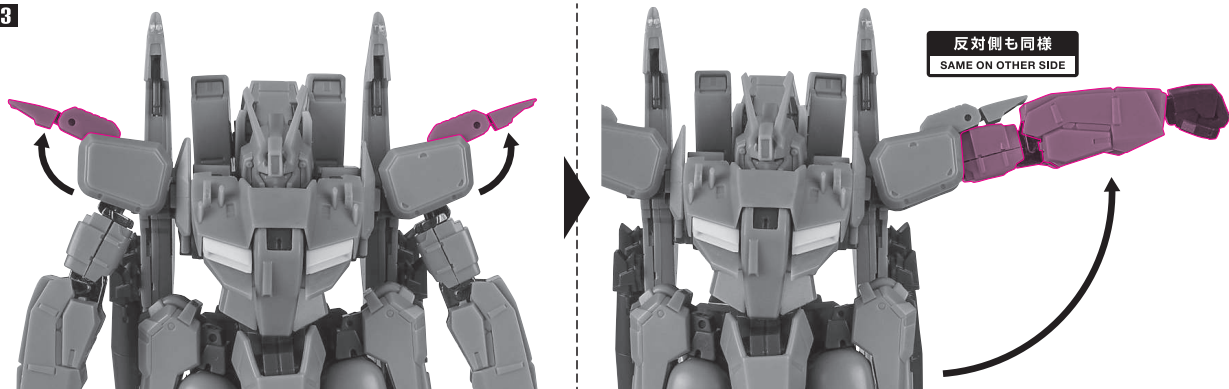

4

※アンテナに引っかからないように注意して変形させてください。
(逆変形時も同様)

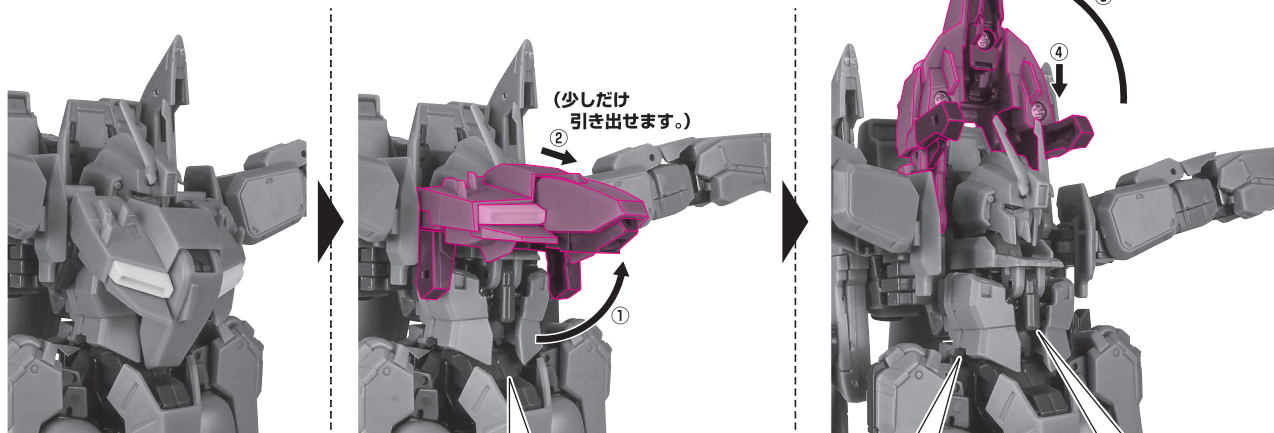

上から見た画像

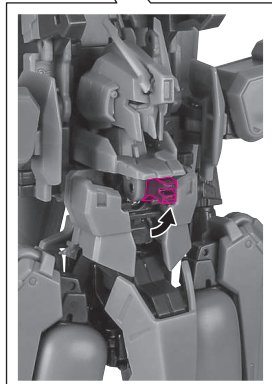
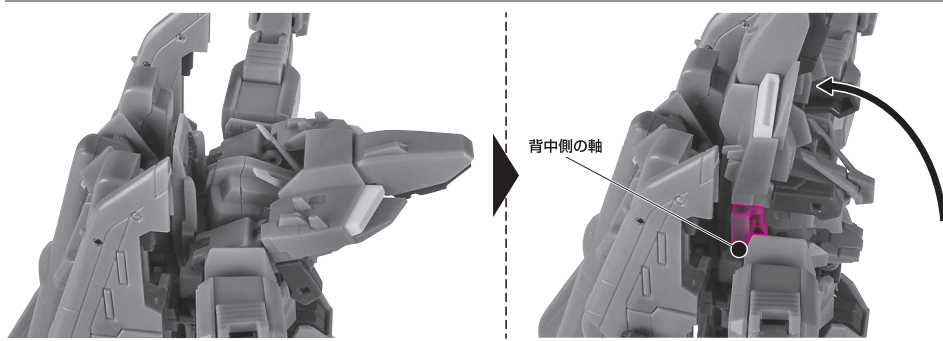

5

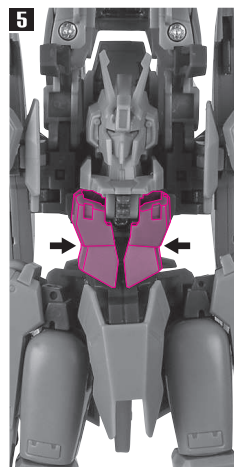

6 ※説明のため、腰前アーマーを外した状態で撮影しています。



※脚部を根元から一度内側にひねります。

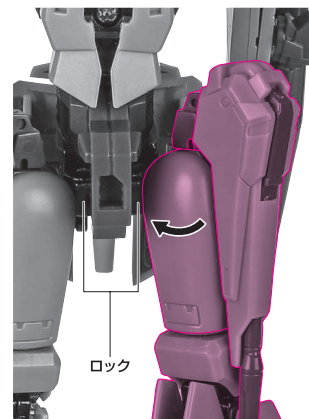

※ロックを外します。

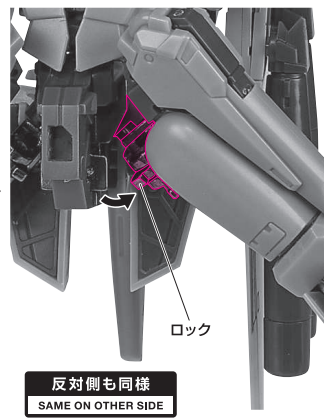

反対側も同様
SAME ON OTHER SIDE

ウェイブライダーへの変形(続き)

7

※ダイキャストフレームを画像の形に変形します。

軸
(斜めになります)

反対側も同様
SAME ON OTHER SIDE

8

※ダイキャストフレームにロックをかけます。

反対側も同様
SAME ON OTHER SIDE

9

※肩アーマーごと下ろします。

反対側も同様
SAME ON OTHER SIDE

10

反対側も同様
SAME ON OTHER SIDE

11

12

反対側も同様
SAME ON OTHER SIDE

13

反対側も同様
SAME ON OTHER SIDE

13

反対側も同様
SAME ON OTHER SIDE

※ジョイントを胸下フレームに取り付けます。

※画像のようになります。

14

反対側も同様
SAME ON OTHER SIDE

15

反対側も同様
SAME ON OTHER SIDE

16

ビーム・スマートガン

完成 ※画像のようになります。

ツメカケ

※小翼が可動します。

A1型

※A1型の場合は、本体を同様に变形させた上で、機首ユニットとビーム・ライフルを装着します。

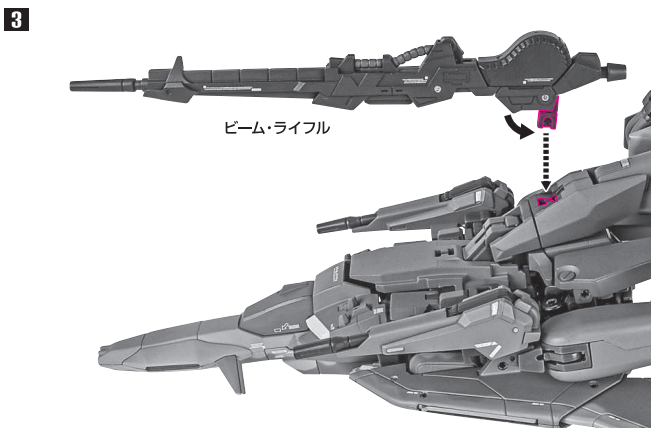
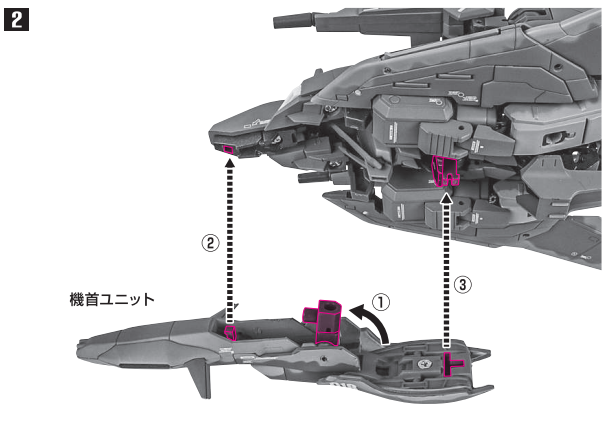
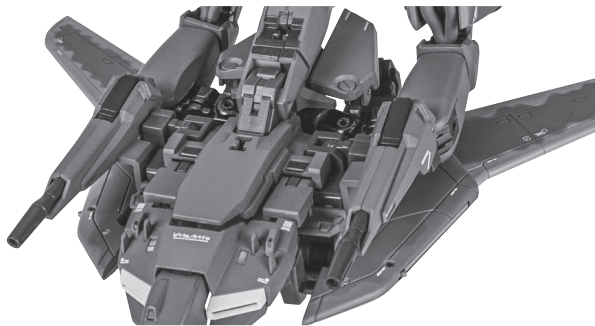
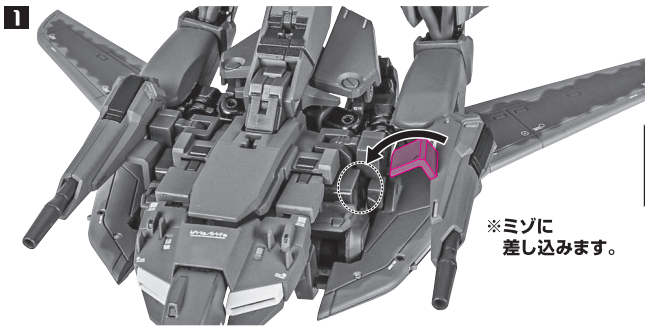

完成 ※画像のようになります。

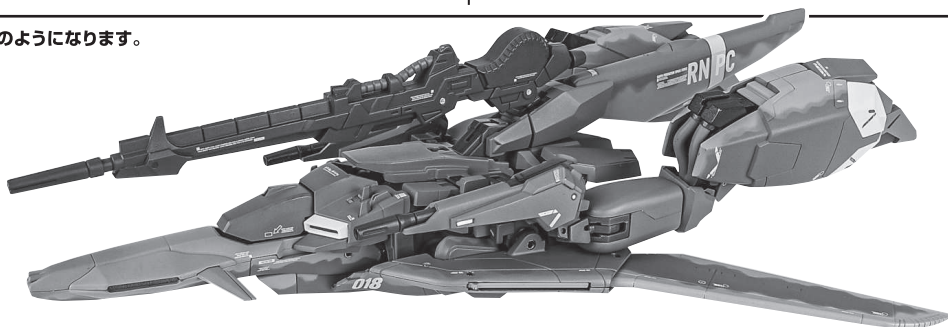

ランディングギア/車輪

C1型

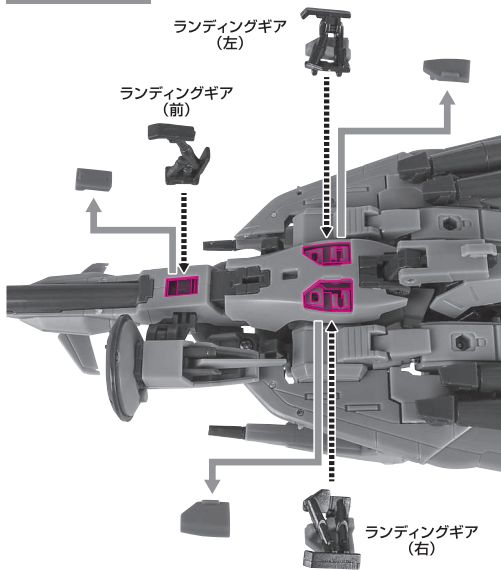

A1型

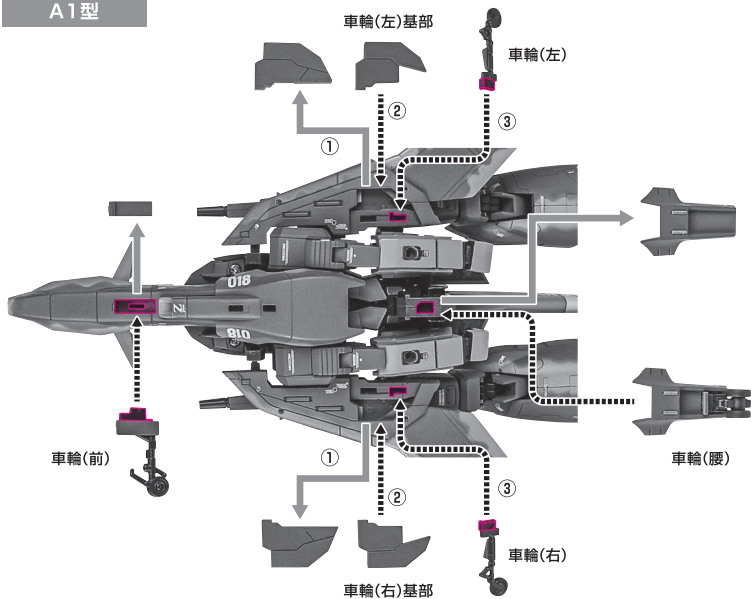

ディスプレイ2

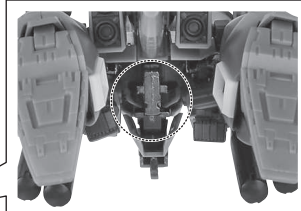
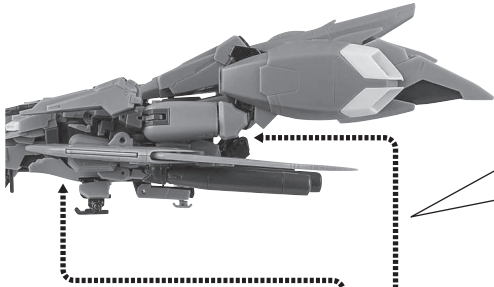

後ろから見た画像

完成

※画像のようになります。

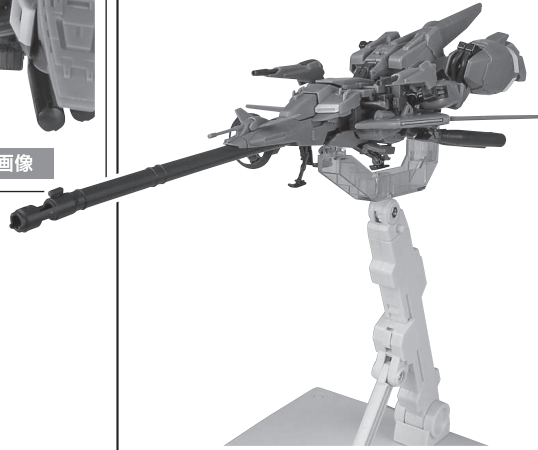

※凹部に
取り付けます。

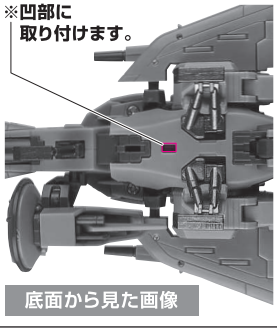

底面から見た画像

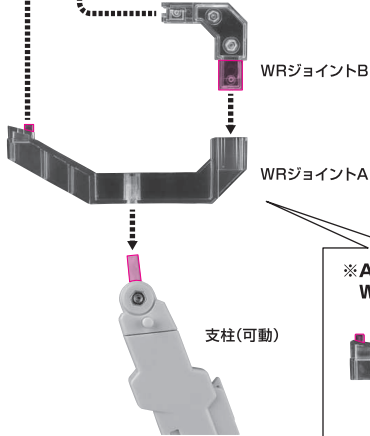

※A1型の場合は、
WRジョイントCを使います。



WRジョイントC

※凹部に
取り付けます。



ディスプレイ3



WR支柱C

WR支柱A

※凹部に
取り付けます。

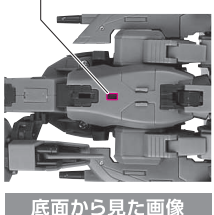

底面から見た画像

アダプター
(ゼータプラス)



後ろから見た画像

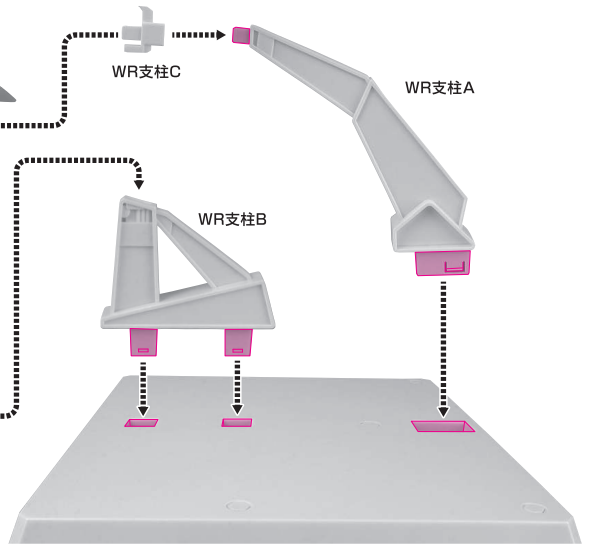

※凹部のギザギザの位置を
後寄りに合わせて取り付けます。

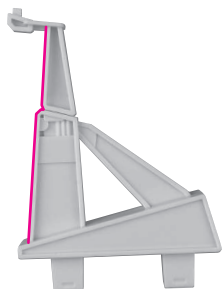

完成

※画像のようになります。

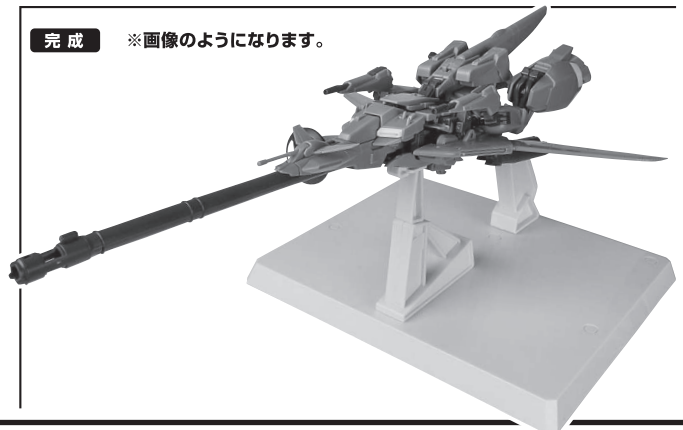

1

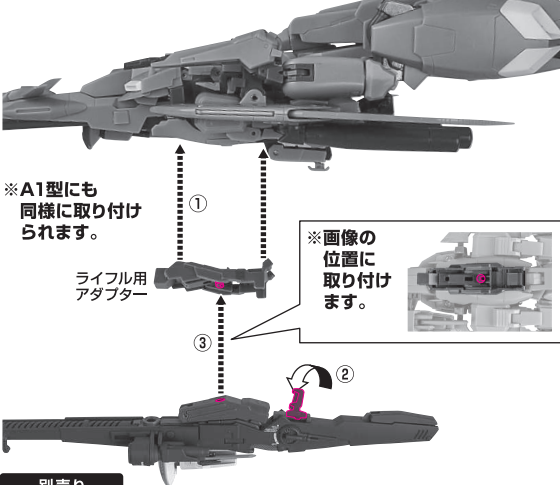

※A1型にも同様に取り付けられます。

ライフル用アダプター

※画像の位置に取り付けます。

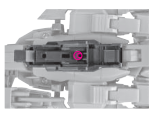

別売り
SOLD SEPARATELY

ビーム・スマートガン

2

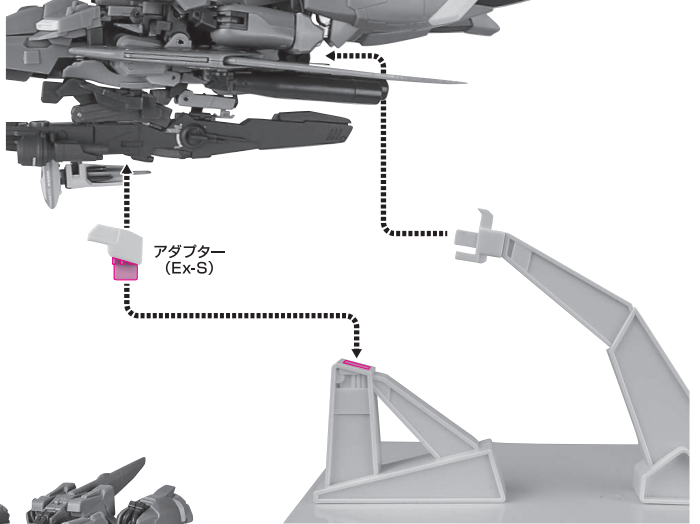

アダプター (Ex-S)

完成 ※画像ようになります。

※「Sガンダム ブースター・ユニット装着型」に付属するハミングバード再現用パーツを使い、ハミングバード形態を再現できます。上記商品の取扱説明書も合わせてご確認ください。

1

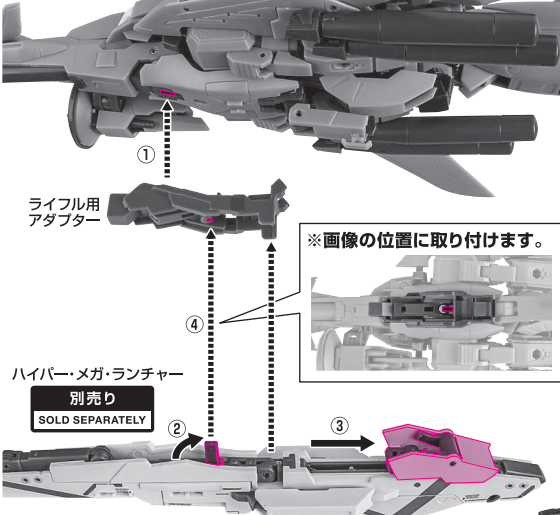

ライフル用アダプター

※画像の位置に取り付けます。



ハイパー・メガ・ランチャー
別売り
SOLD SEPARATELY

2

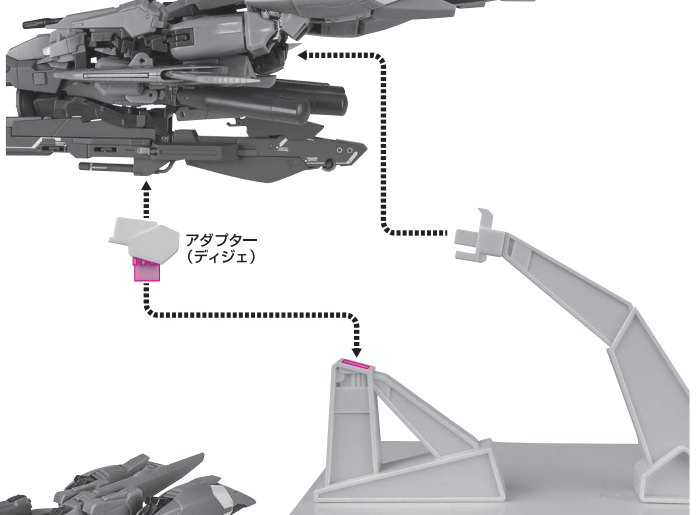

アダプター (ディジェ)

完成 ※画像ようになります。