

**注意** お買い上げのお客様へ 必ずお読みください。

- 本商品の対象年齢は15才以上です。対象年齢未満のお子様には絶対に与えないでください。
- 小さな部品がありますので、小さなお子様が誤って飲み込まないように注意してください。窒息などの危険があります。
- 尖った部分や鋭い部分がありますので、取扱や保管場所に注意してください。思わぬケガをするおそれがあります。

《使用上の注意》

- 本商品は精密に作られています。無理な力を加えたり、落としたりすると破損するおそれがあります。
- 本商品を樹脂製のソファやシート、タイルなどの上に置かないでください。長時間接触していると色がる場合があります。

ディスプレイサポートには  
別売りの魂STAGEを!⇒

[https://tamashiiweb.com/special/t\\_stage/](https://tamashiiweb.com/special/t_stage/)



矢印一覧  
Arrow List



取り付けます。  
Attachable



取り外します。  
Removable



可動します。  
Movable

■ 取扱説明書の画像と商品とは、  
多少異なりますのでご了承ください。

## セット内容

■ 取扱説明書(本書) .....	1枚	■ オールレンジケーブル(長/短) .....	各2個	■ 頭部ジョイント .....	1個
■ フィギュア本体 .....	1体	■ シェルフレーム(MS) .....	1個	■ ザク・バズーカ .....	1個
■ ビーム砲(腕/脚) .....	各2個	■ シェルジョイント(上/下) .....	各1個	■ アダプター(MA/MS) .....	各1個
■ ビーム砲ジョイントA/B/C .....	各2個	■ 背部ケーブル .....	4個	■ 支柱 .....	1個
		■ 動力パイプ .....	2個	■ 台座 .....	1個

## MA形態の組み立て

※セット内容の状態から始めます。



**1** ※前後の接続を外します。

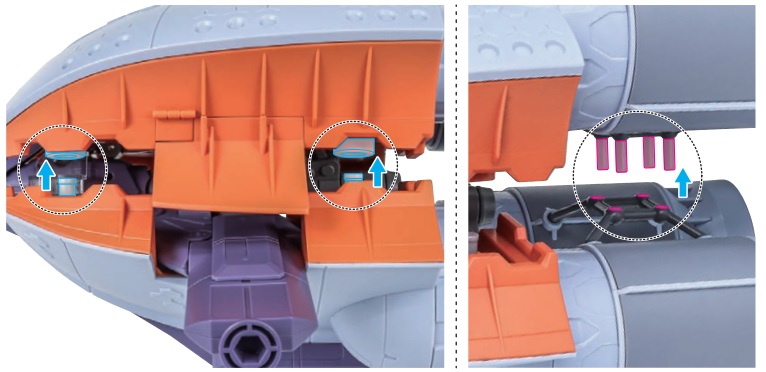

**2** ①持ち上げながら  
②シェルユニット上側を外します。

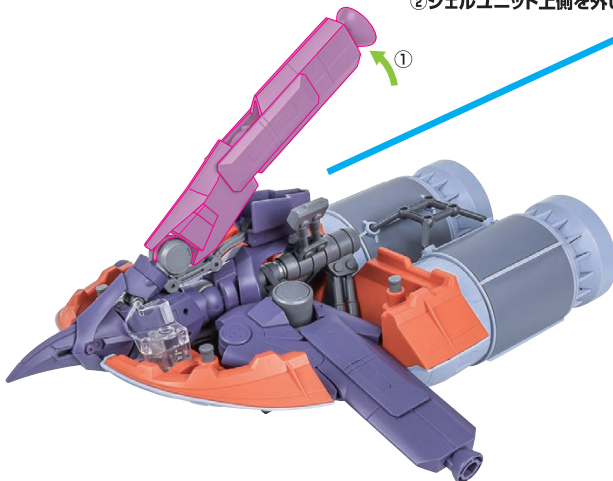

コズレ注意!

WARNING:MAY RUB OFF



3

※機首サポートの破損を防ぐため、①の位置を同時に押さえながら、②でゆっくりと接続を外します。(反対側も同様に外してください)

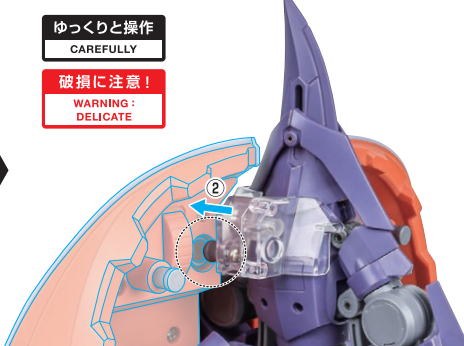
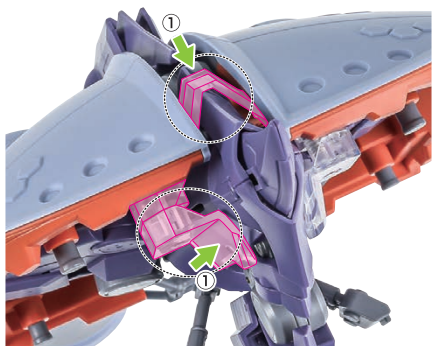

ゆっくりと操作  
CAREFULLY

破損に注意!  
WARNING:  
DELICATE

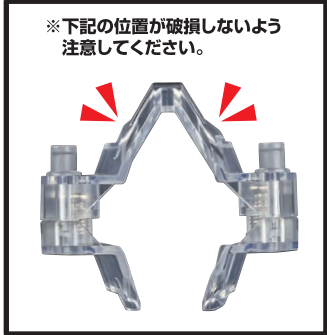

※下記の位置が破損しないよう注意してください。

4

機首サポート

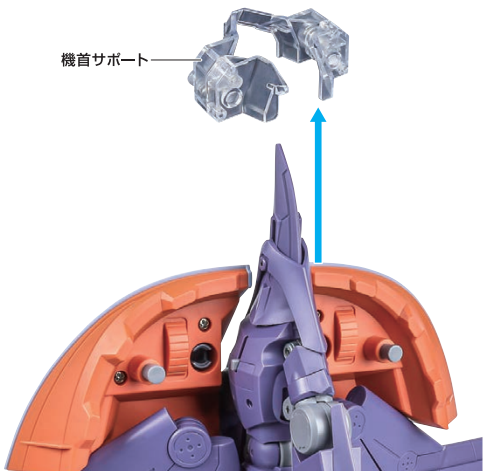

5

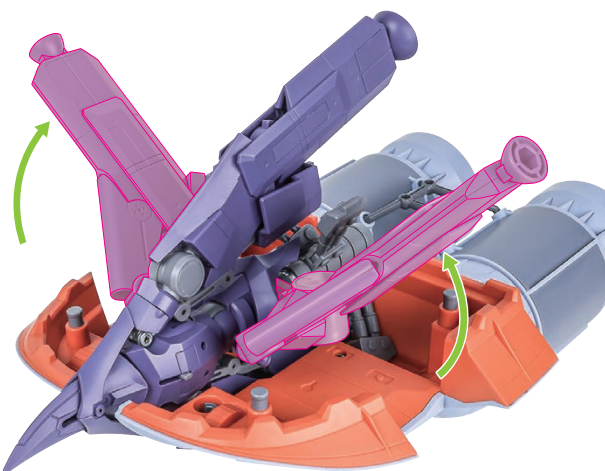

6

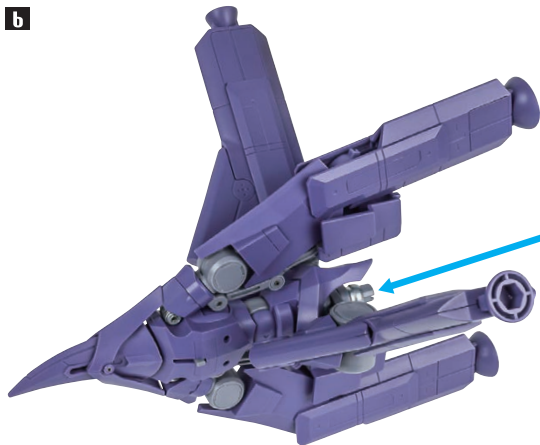

コスレ注意!  
WARNING: MAY RUB OFF

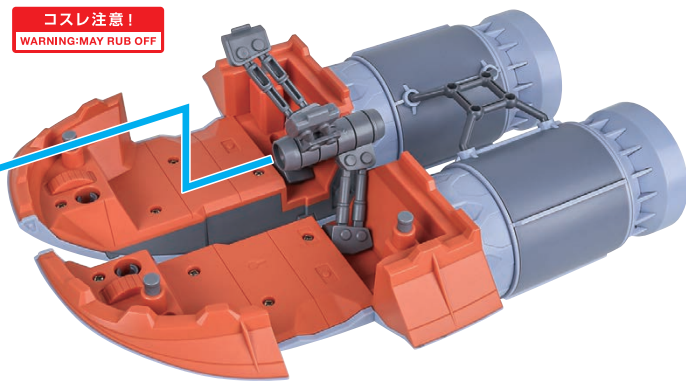

7

※フェイスカバーは後方位置に  
スライドしておきます。  
(レール両端にクリックが  
あります)

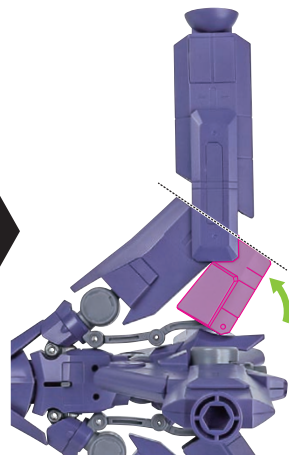
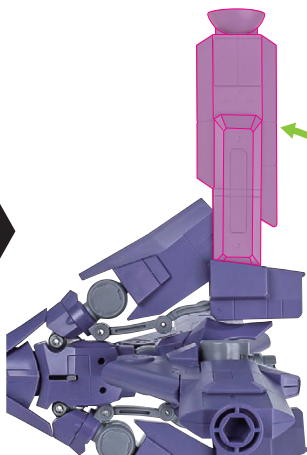
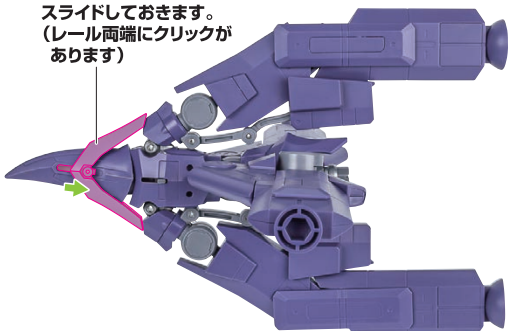

8

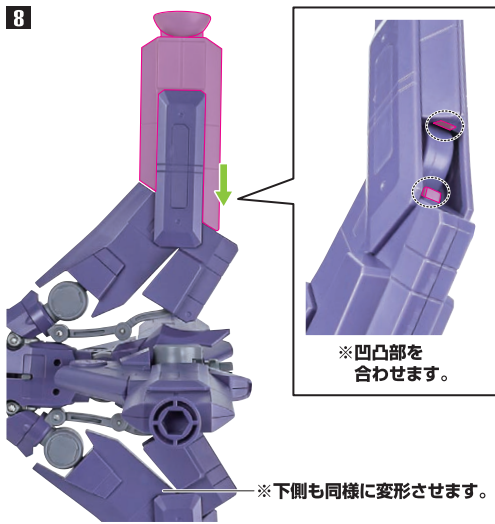

9

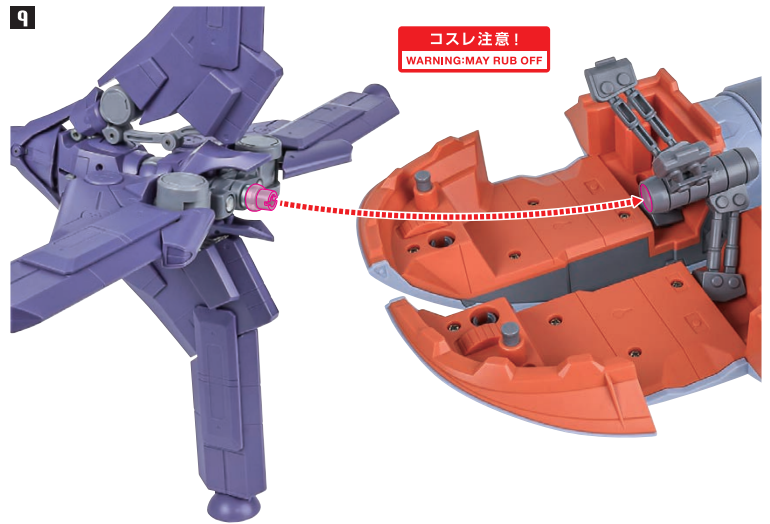

10

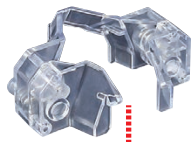

- ①機首サポートを元の位置に通し
- ②ジョイントを接続します。

(※機首サポートを取り付けずに  
MA形態を組み立てることも  
できます)

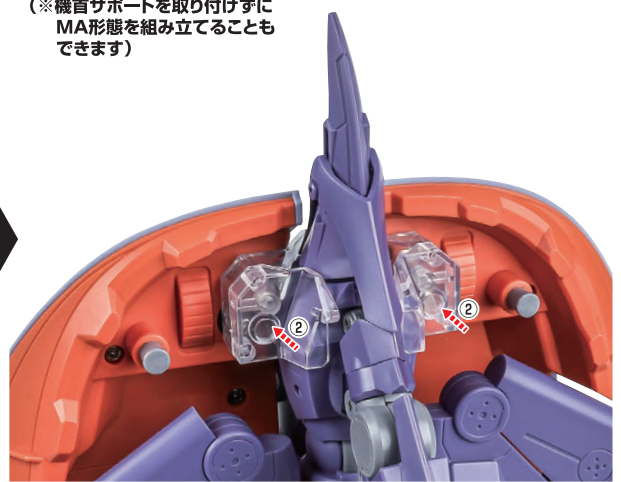
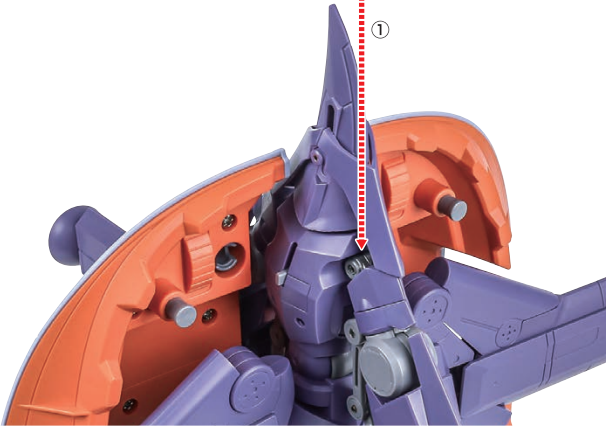

11

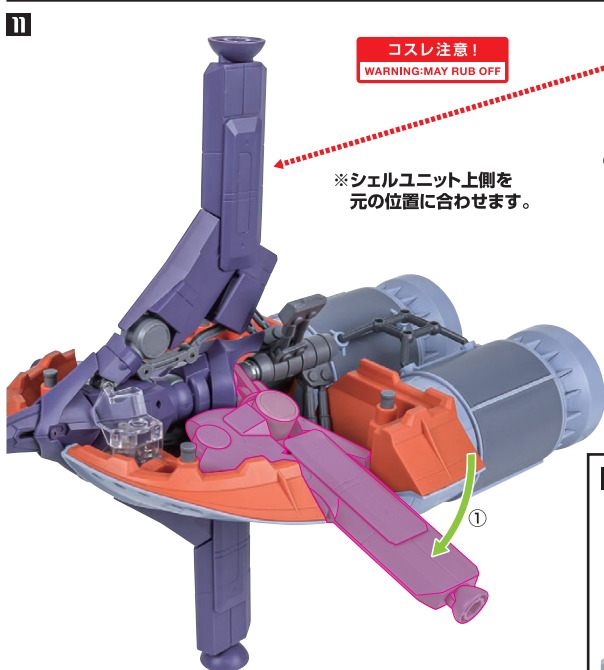

コスレ注意!  
WARNING:MAY RUB OFF

※シェルユニット上側を  
元の位置に合わせます。



12

※各部を合わせて取り付けます。

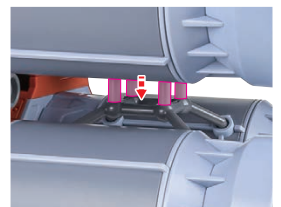
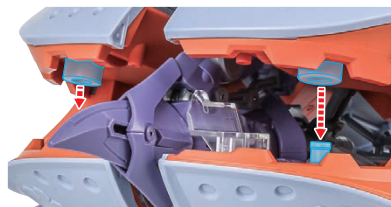

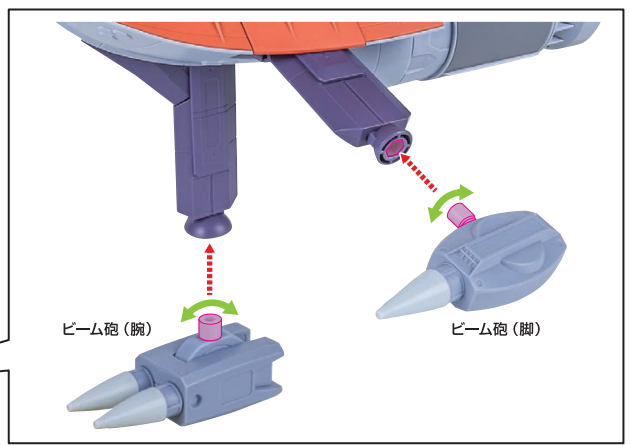
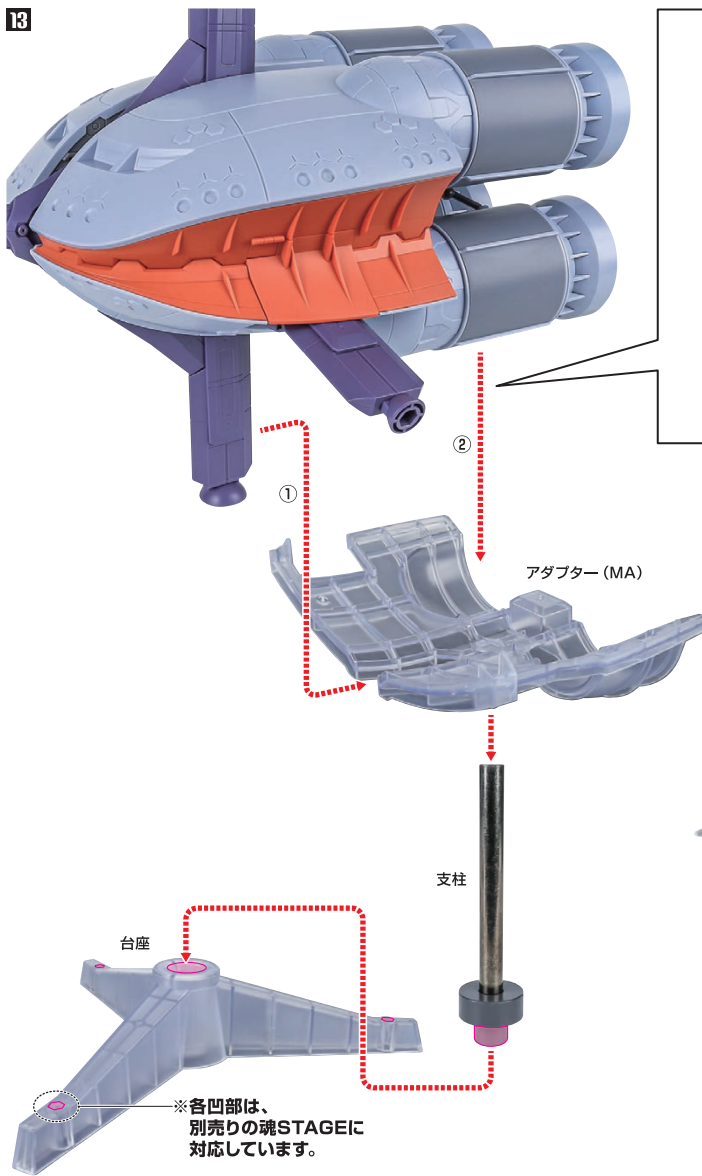

※画像のように  
なります。

転倒注意!  
WARNING: TUMBLE

落下注意!  
WARNING: FALL



オールレンジ攻撃の再現

※オールレンジケーブルを取り付けて、ビーム砲を展開できます。  
(バランスに注意)  
※MS形態時も、同様に展開できます。

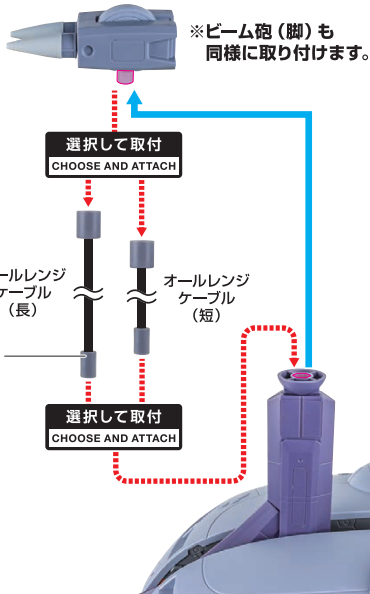

破損に注意!  
WARNING: DELICATE

※ビーム砲ジョイントを使い、別売りの魂STAGEで補助することができます。  
(各凹部に取り付けます)



ビーム砲 (腕)

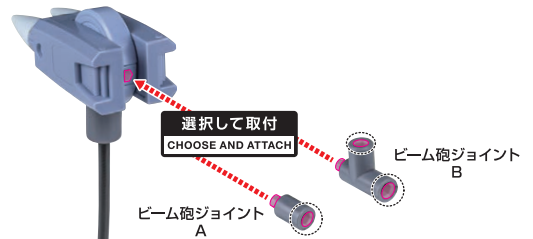

ビーム砲 (脚)

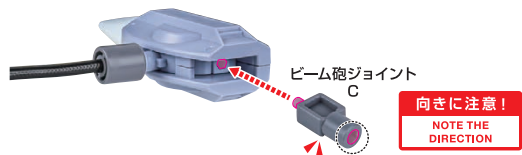

MS形態への変形 ※MA形態完成の状態から始めます。

1 ※前後の接続を外します。

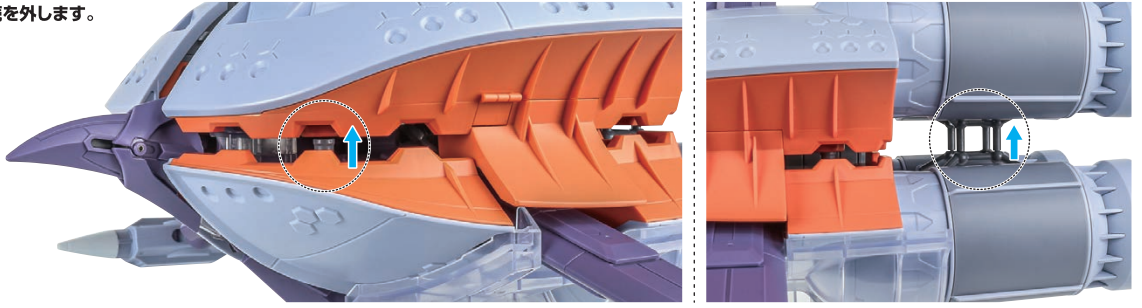

2

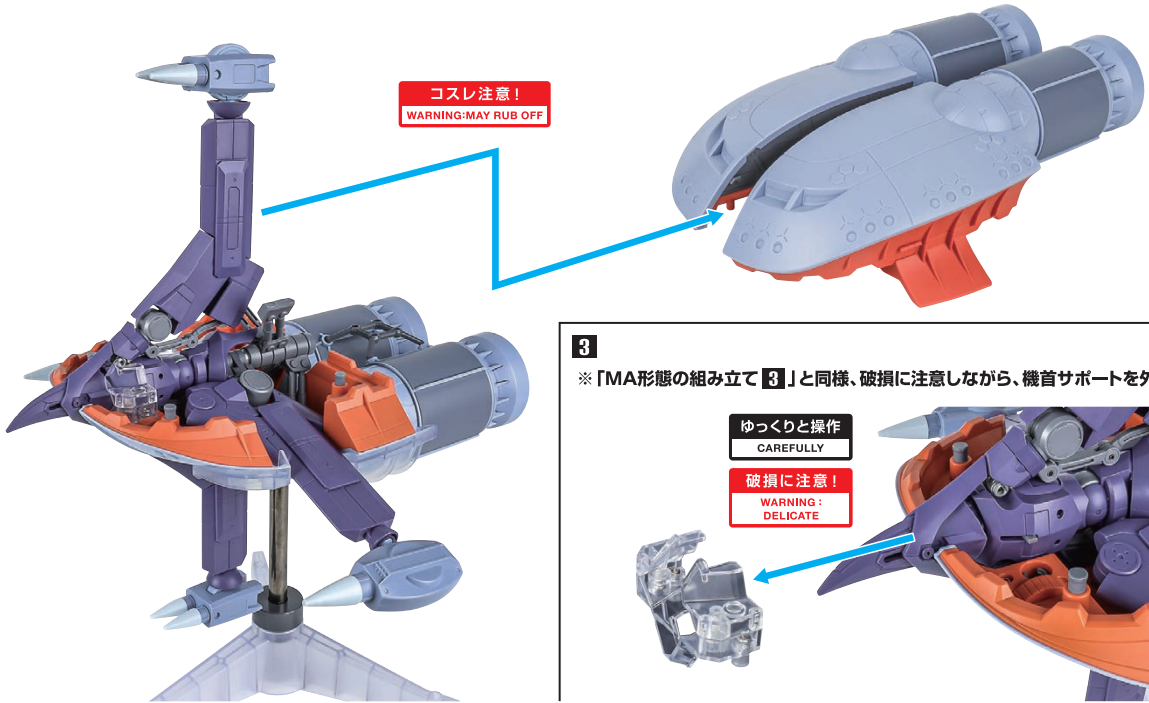

3

※「MA形態の組み立て [3]」と同様、破損に注意しながら、機首サポートを外します。

ゆっくりと操作  
CAREFULLY

破損に注意!  
WARNING:  
DELICATE

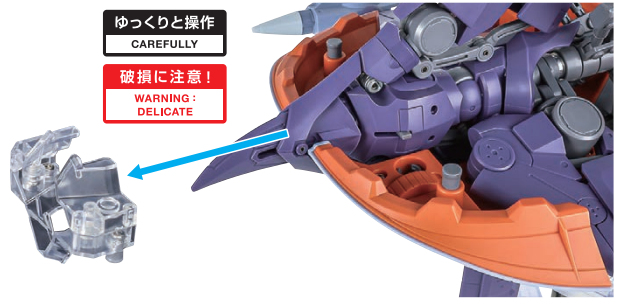

4

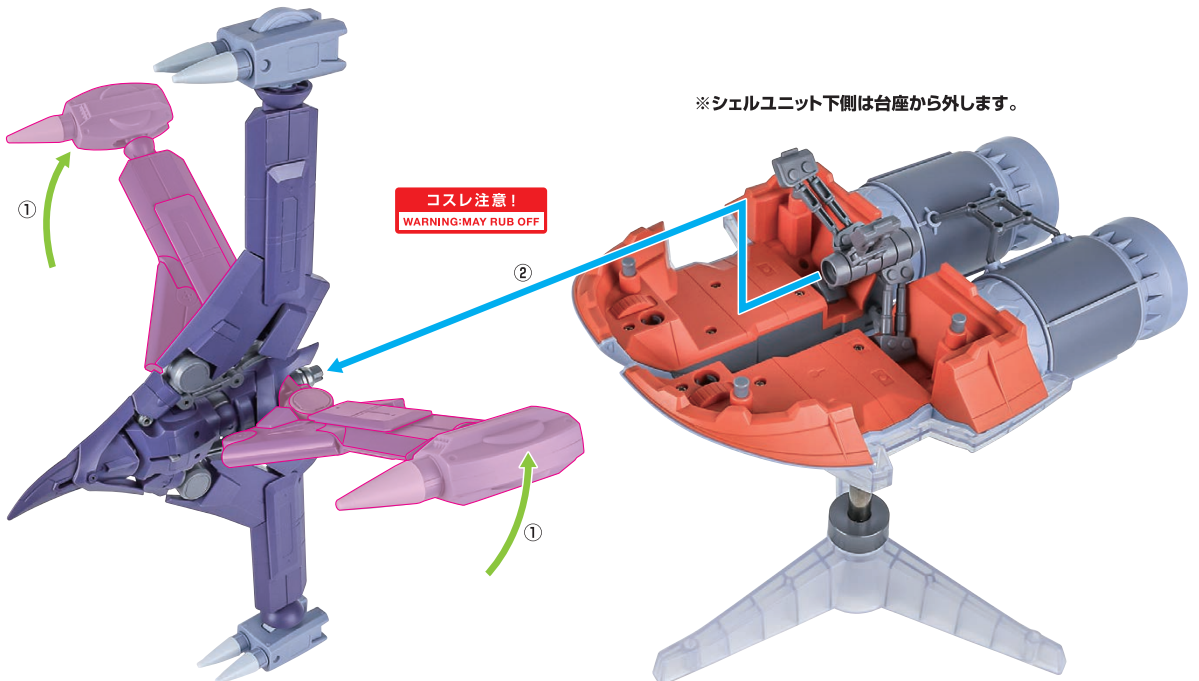

5

シェルユニット 上側



b

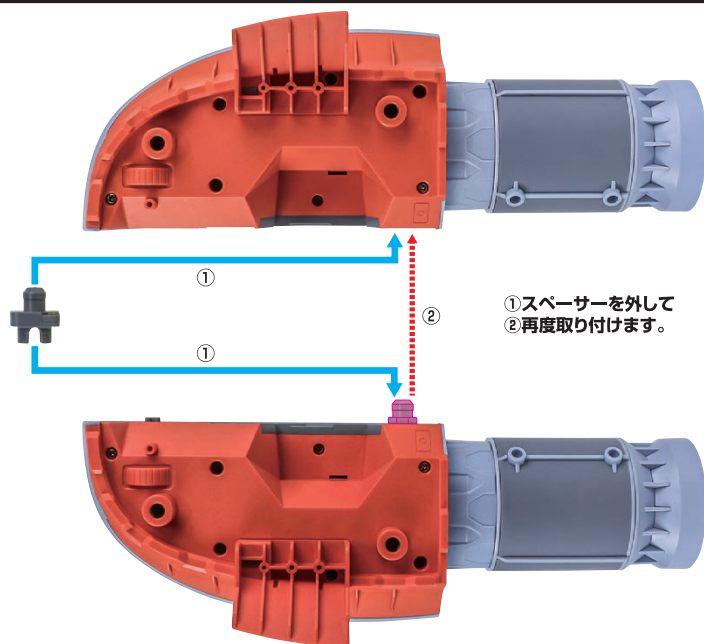

① スペースを外して  
② 再度取り付けます。

7

シェルユニット 下側



8

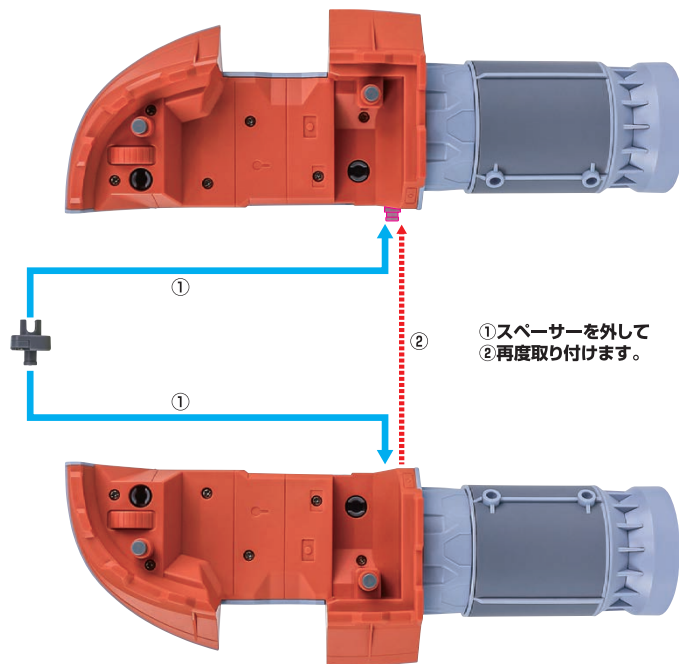

① スペースを外して  
② 再度取り付けます。

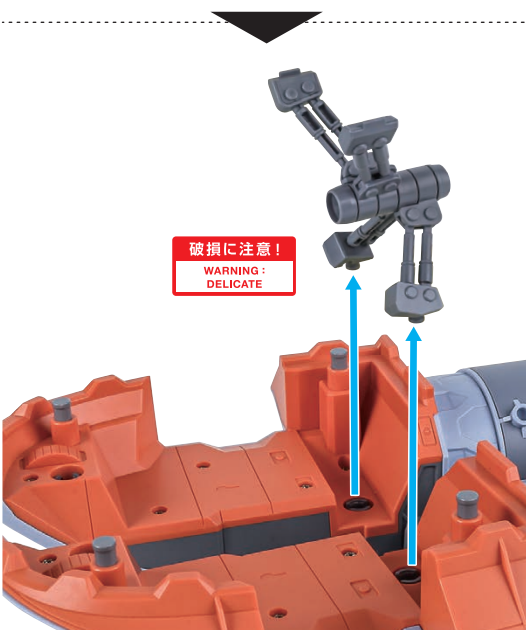

9

※シェルフレーム(MS)を上下に分割します。

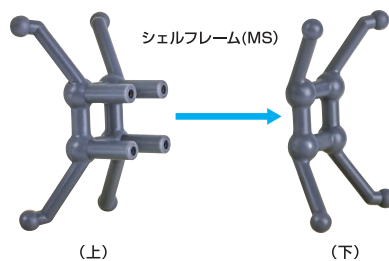

(上)

(下)

10

シェルユニット 上側

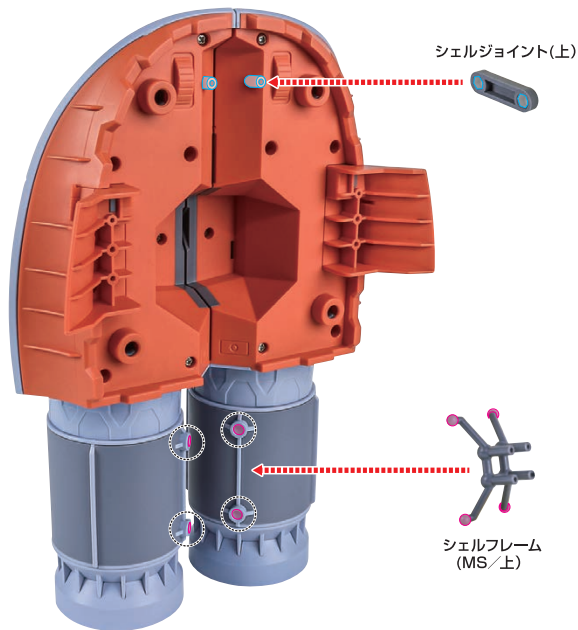

シェルユニット 下側

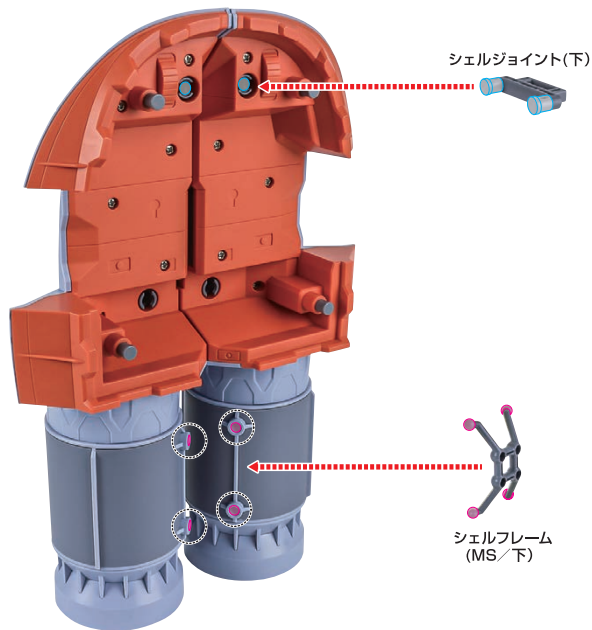

11 【脚の変形】

反対側も同様  
SAME ON OTHER SIDE

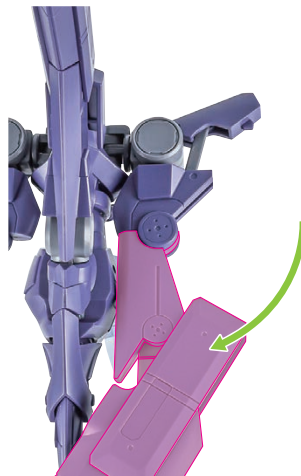
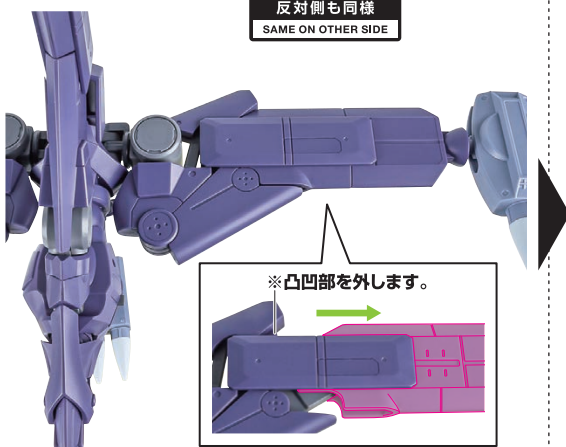

12

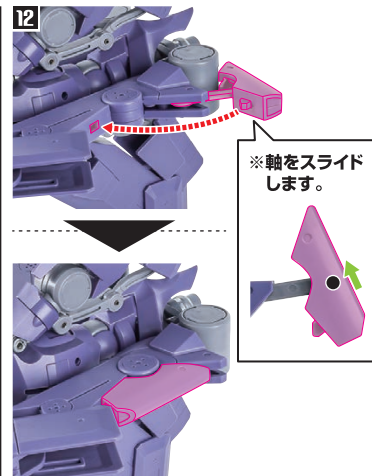

13

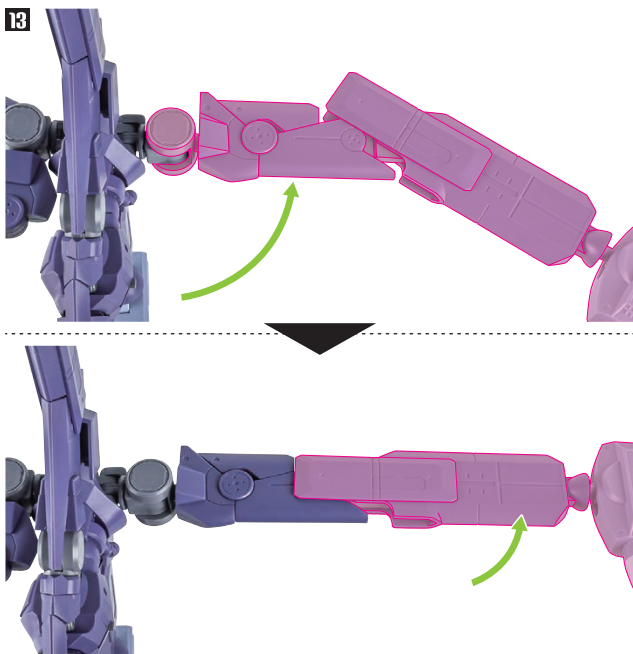

14

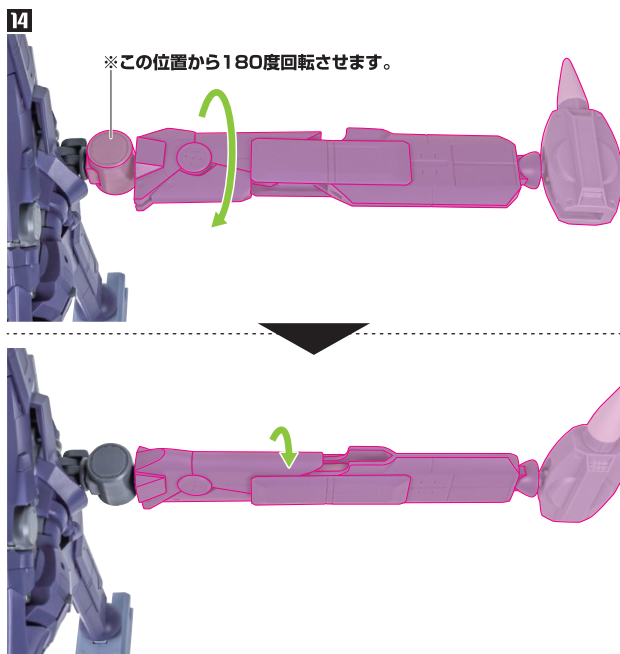

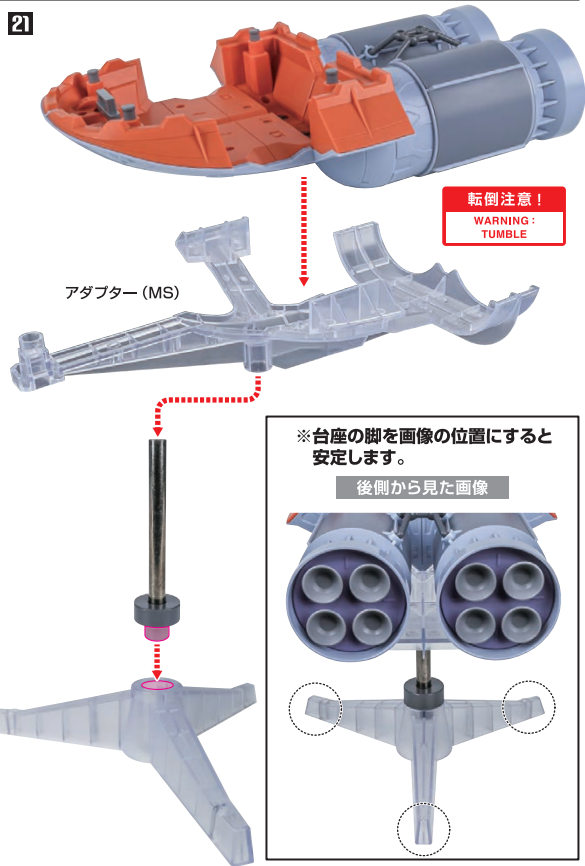
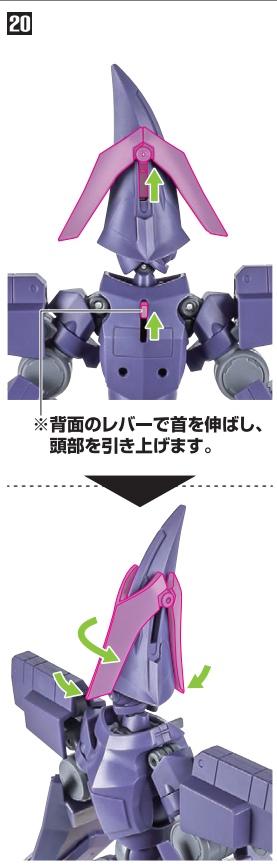
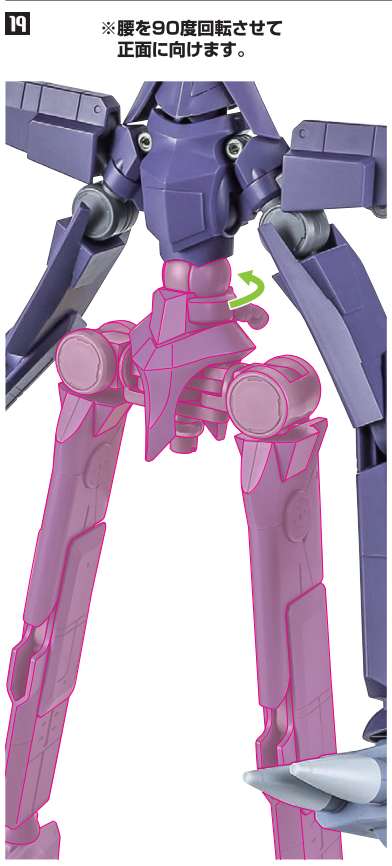
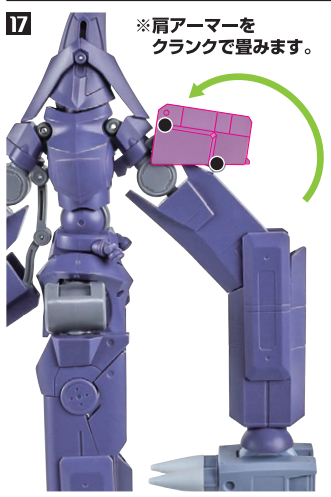
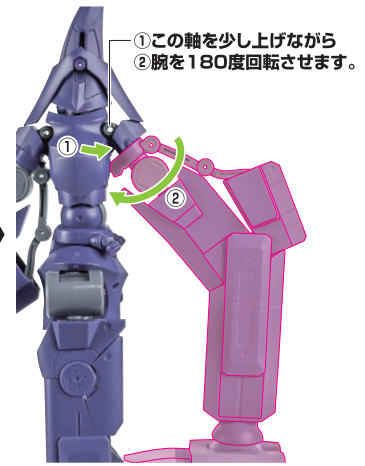
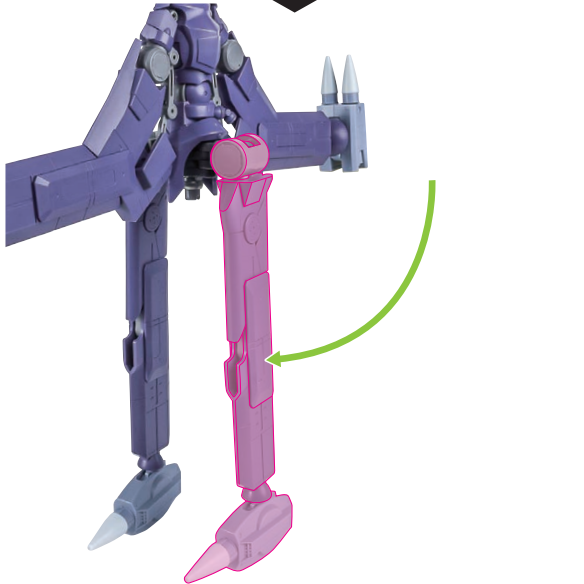
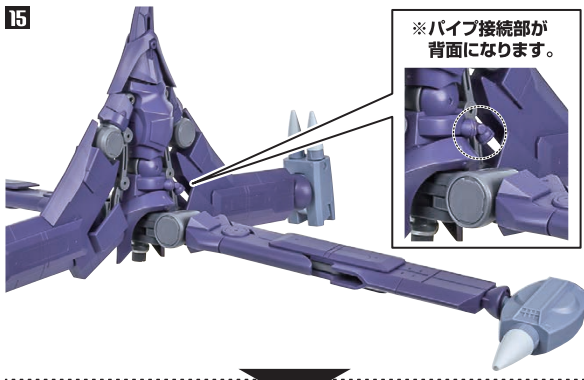

※背部ケーブル×4を○の位置に取り付けます。

②  
背部ケーブル  
破損に注意!  
WARNING・DELICATE

※取り外す時は、  
根元を持って  
ください。

③(穴に通します)

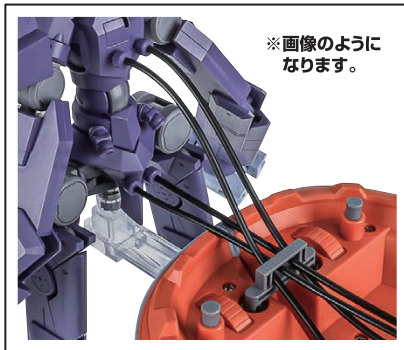
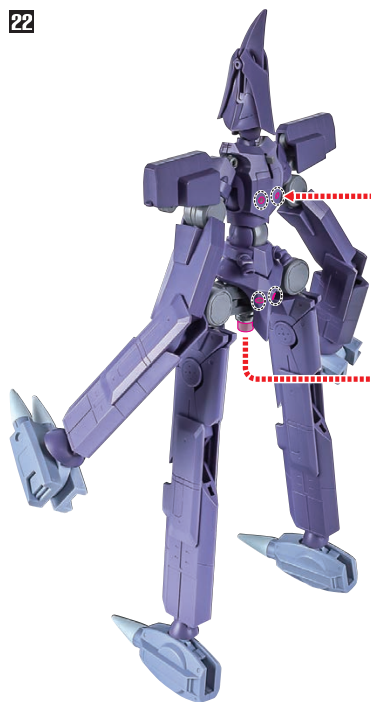

※ツメカケ



※背部ケーブルを挟まないように  
取り付けてください。

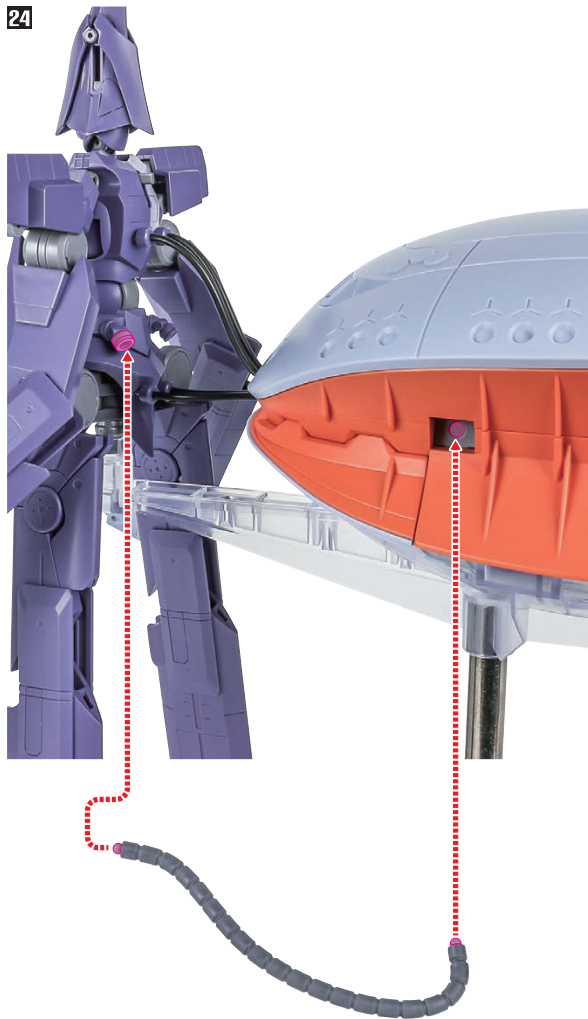
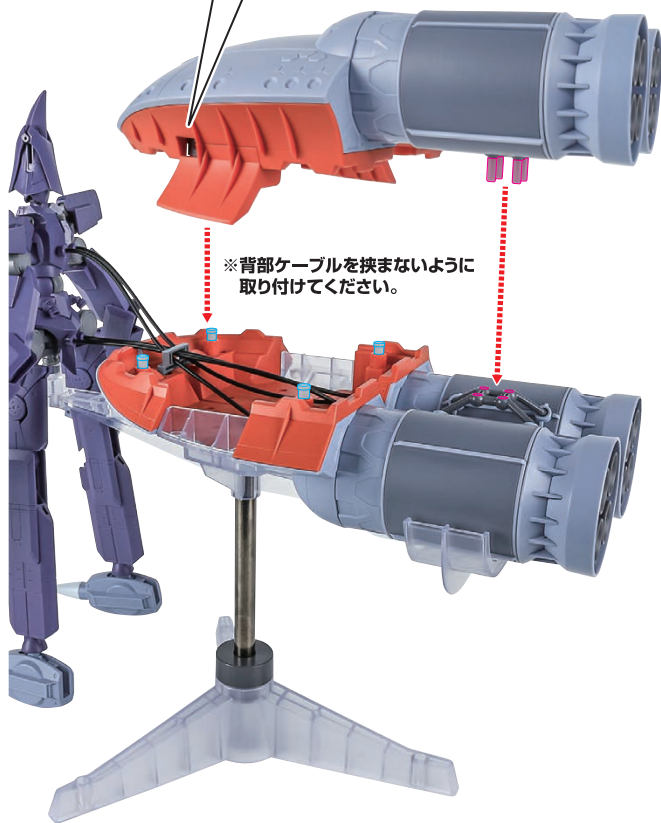

動力パイプ

※可動時に外れたら、付け直してください。

※画像のようになります。

転倒注意!

WARNING:  
TUMBLE

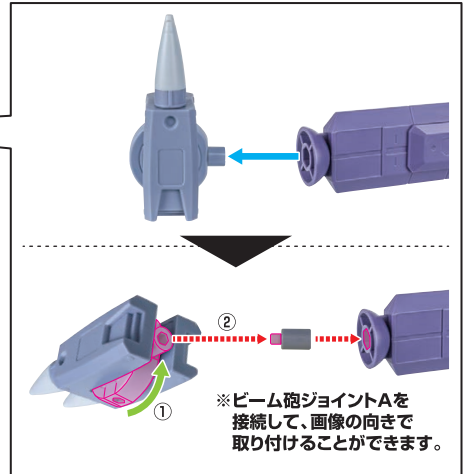
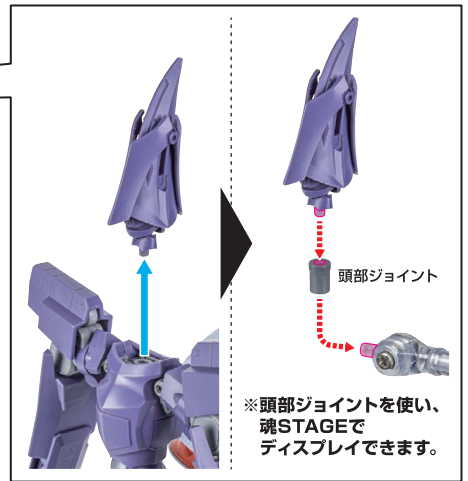
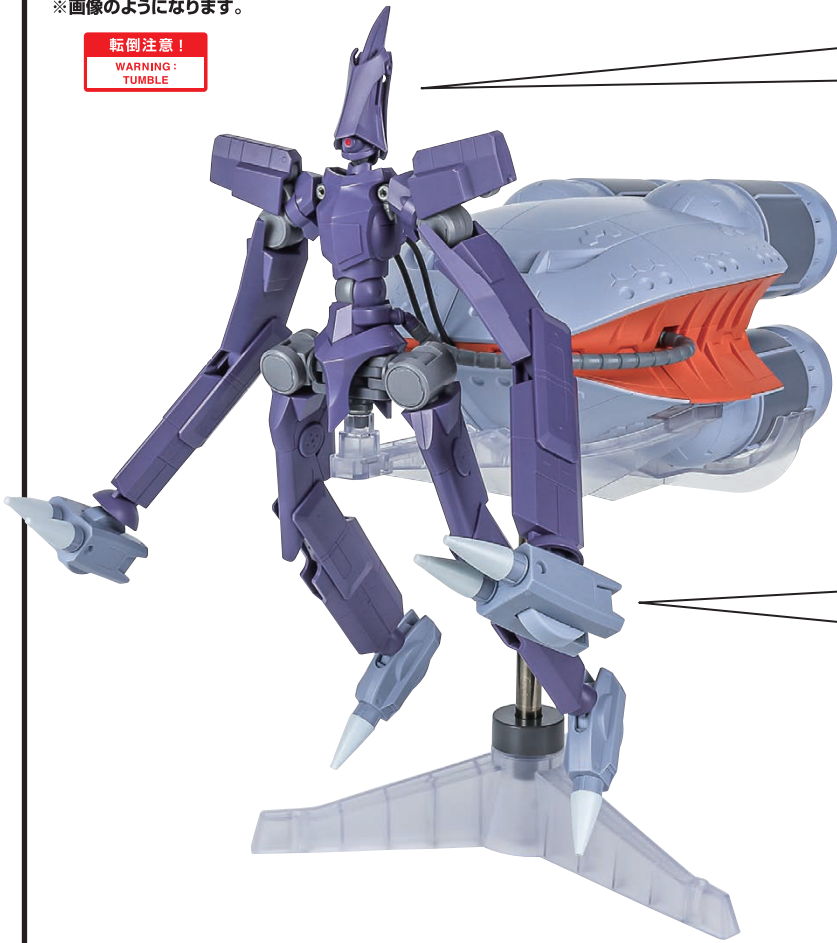

### ザク・バズーカ

「METAL ROBOT魂 赤いガンダム」  
フィギュア本体

別売り  
SOLD SEPARATELY

※別売りの「METAL ROBOT魂 赤いガンダム」に  
持たせることができます。



※各部分が可動します。

