

SOUL OF CHOGOKIN
超合金魂

BANDAI NAMCO



GAOFIGHGAR

超合金魂 GX-104 ガオファイガー

勇者王
ガオガイジャー
FINAL

取扱説明書

©サンライズ

●本書の画像・イラストと実際の商品とは多少異なりますので、予めご了承ください。※画像はイメージです。



セット内容

●取扱説明書(本書)



右腕(R)



左腕(L)



ガオファイガー交換用頭部



ガオファー交換用顔パーツ



ステルスガオーⅢ



補助棒



ドリルガオーⅡ



ファントムガオー



ライナーガオーⅡ

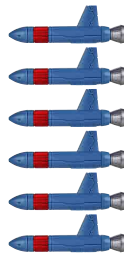

補助ロケット

×6



マシン台座

×3



マシン支柱

×3



ウルテクエンジンエフェクト (大)

×2



ウルテクエンジンエフェクト (小)

×2



ヘルアンドヘブン用
胸パーツ(右)



ヘルアンドヘブン用
胸パーツ(左)

■ガオファー交換用手首

※ガオファー本体手首とつけかえることができます。



A

B

C

D

E

F



(左) ガオファイガー用
可動手首



(左) (右) ガオファイガー用
可動手首(大)



Gストーン
左手首



ヘルアンドヘブン用
手首

※ 本書の画像には試作品を使用しています。実際の商品とは、多少異なりますのでご了承ください。

セット内容



台座パーツ(右)



台座パーツ(左)

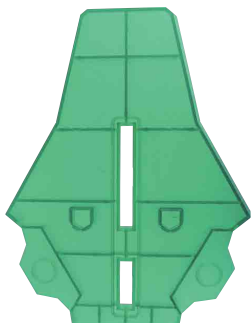

専用強化台座

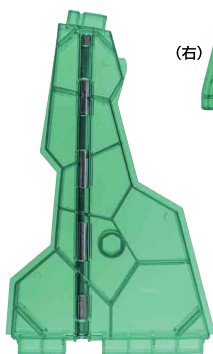

強化支柱A



強化支柱B



ハンマー柄支柱



ロゴスタンド



ロゴプレート



ステルスジョイント



ガオファー
ジョイント



高速飛行形態
ジョイントA



強化支柱
ジョイント



リングジョイント



ファントム
ジョイント



ライナー
ジョイント



ファントム
サポート



高速飛行形態
ジョイントB



高速飛行形態
ジョイントC



高速飛行形態
ジョイントD

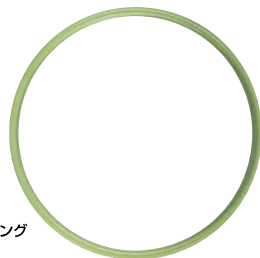

ファントムリング

注意 お買い上げのお客様へ 必ずお読みください。

- 本商品の対象年齢は15才以上です。対象年齢未満のお子様には絶対に与えないでください。
- 小さな部品がありますので、小さなお子様が誤って飲み込まないように注意してください。窒息などの危険があります。
- 尖った部分や鋭い部分がありますので、取扱や保管場所に注意してください。思わぬケガをするおそれがあります。
- 可動部の隙間には指などを入れないでください。はさまれてケガをするおそれがあります。

《使用上の注意》

- 本商品は精密に作られています。無理な力を加えたり、落としたりすると破損するおそれがあります。
- 関節部分を曲げたり回転させたりする時に、無理に動かすと彩色がはがれるおそれがありますので注意してください。
- 本商品を樹脂製のソファーやシート、タオルなどの上に置かないでください。長時間接触していると色が移る場合があります。
- 本体や部品を箱に戻す場合は、梱包材に包んでから行ってください。

注意

CAUTION

※ 本商品は全体に彩色を施しております。組み立て～操作の際にキズがつくおそれがありますので取扱には十分注意してください。

※ All parts of this product have been painted. Please take thorough care when handling the product as there is a risk of scratching the product when assembling and operating it.

矢印一覧
Arrow List



取り付けます。
Attachable



取り外します。
Removable



可動します。
Movable

ディスプレイサポートには
別売りの魂STAGEを!⇒



■ 取扱説明書の画像と商品とは、多少異なりますのでご了承ください。

https://tamashiiweb.com/special/t_stage/

ファントムガオー

1 ※腕と脚を添わせます。

ファントムガオー



2

※アームを
180°
上げます。

ツメカケ

※可動
します。

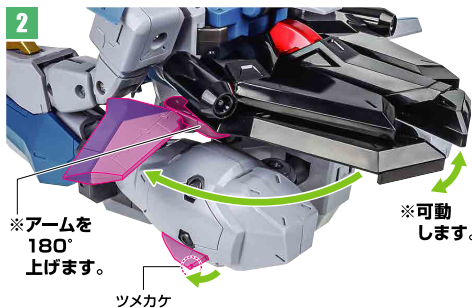

3

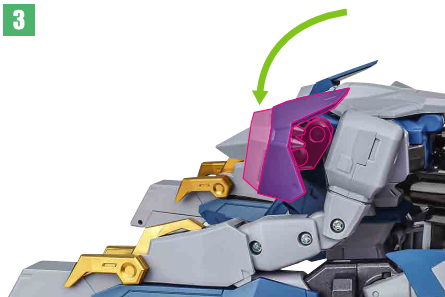

※画像のよう
になります。



▶ コクピットハッチ

※コクピットハッチが開きます。



▶ ランディングギア

※凹部に取り付けます。

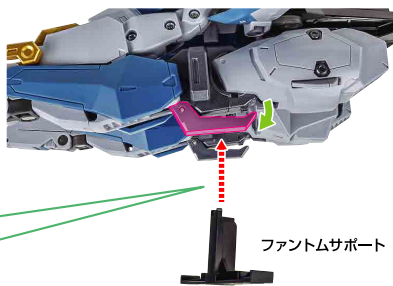
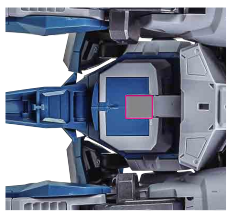

▶ ディスプレイ

※画像のよう
になります。



マシン支柱

マシン台座



転倒注意!

WARNING:
TUMBLE



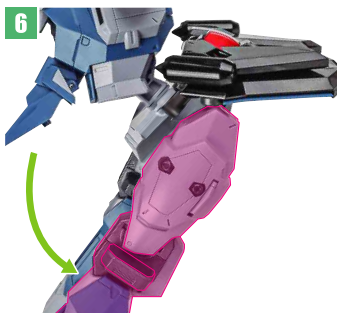
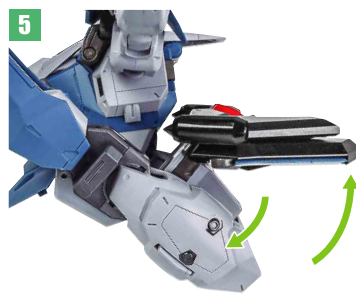
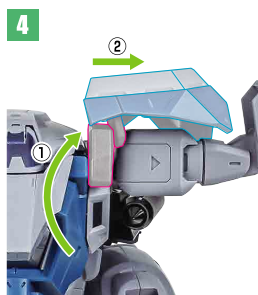
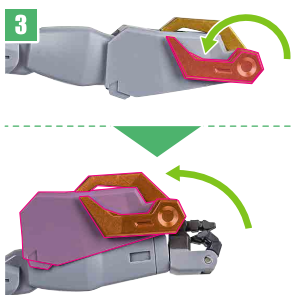
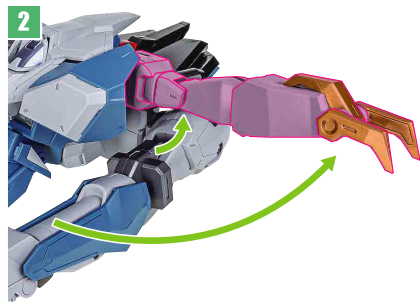
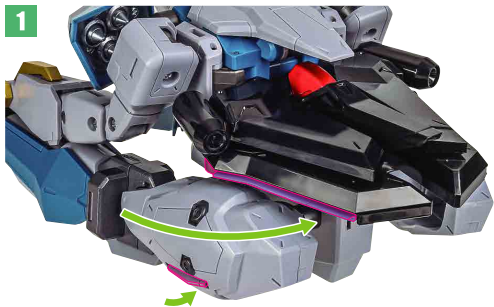

※股関節を畳みます。



8 ※股関節を動かさずに、太ももをかぶせます。

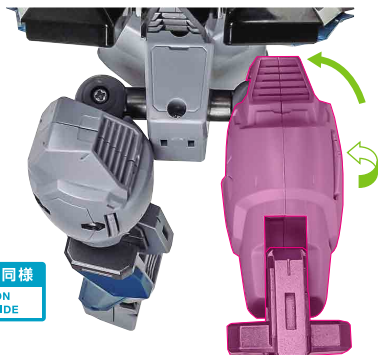

反対側も同様
SAME ON
OTHER SIDE

9 ②フロントアーマーを下ろし(カチッとなります)、腰に固定します。



10

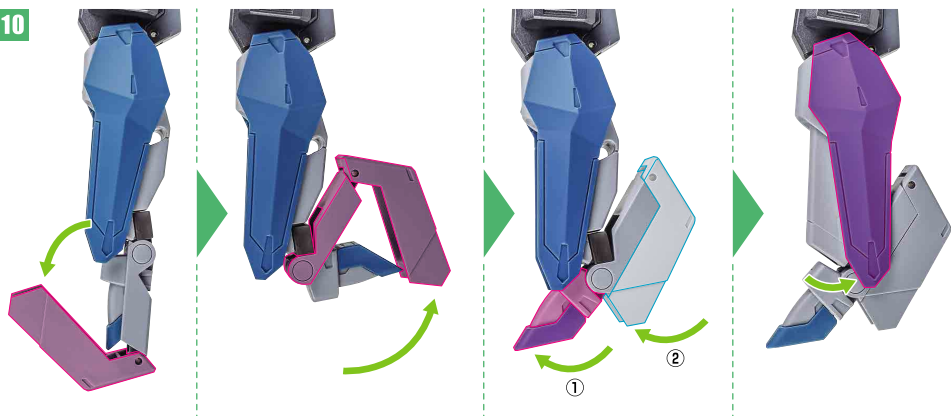

11



12

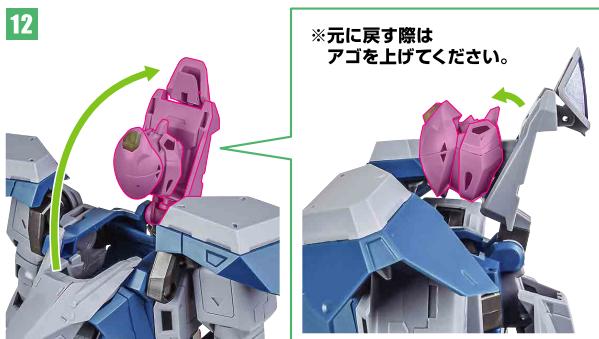

13

※股関節を
少し開いて
取り付けます。

ガオファー
ジョイント



※画像のようになります。



転倒注意!

WARNING:
TUMBLE

完成!

▶ ガオファー交換用顔パーツ

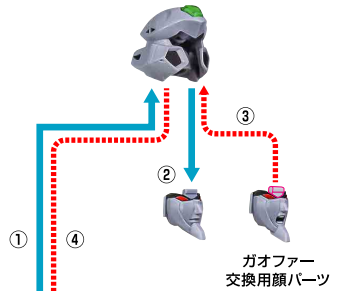

ガオファー
交換用顔パーツ

▶ 腰の可動

※腰を回す際には、ロックを外します。

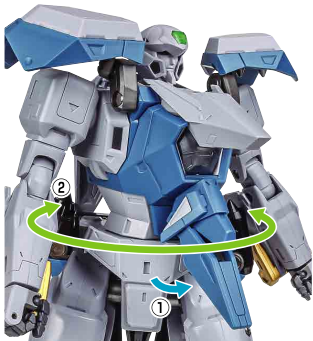

▶ 手首の交換

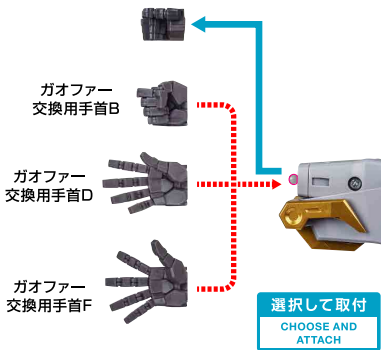

ガオファー
交換用手首B

ガオファー
交換用手首D

ガオファー
交換用手首F

選択して取付
CHOOSE AND
ATTACH

▶ クローの展開

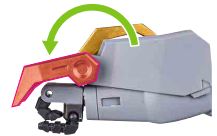

※中央のクローも
可動します。



ステルスガオーⅢ

1

ツメカケ



右腕(R)



2

- 1 手首ジョイントを底面から押し上げます。
(手首ジョイントが回転しながら
せり出します。)
- 2 手首を画像の形状にたたみ、
手首ジョイントを押し上げたままで
取り付けます。



ガオファイガー用
可動手首(右)



①

補助棒

3



反対側も同様
SAME ON OTHER SIDE

4



5



6

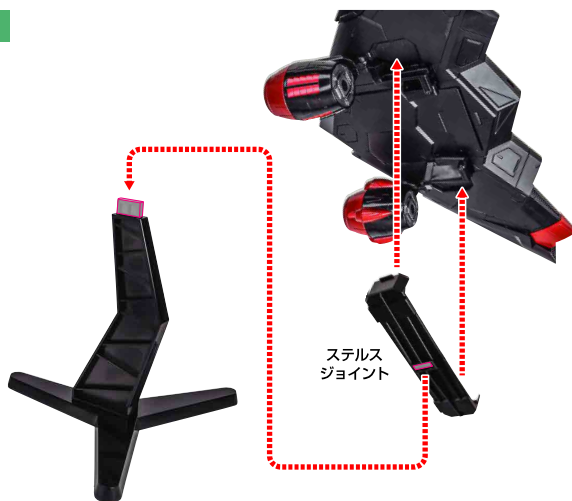

※画像ようになります。



完成!

落下注意!

WARNING: FALL

転倒注意!

WARNING: TUMBLE

※高速飛行形態ジョイントA・B・D、ステルスジョイントを使い、ガオファーと合体することができます。(P15~17を参照してください。)

※凹部は別売りの魂STAGEに対応しています。(直立時に使用します。)



落下注意!

WARNING: FALL

転倒注意!

WARNING: TUMBLE

ライナーガオーII

1

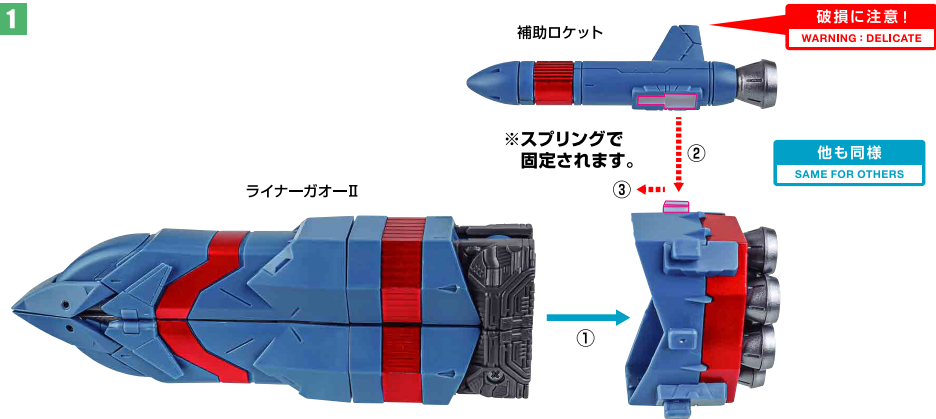

2

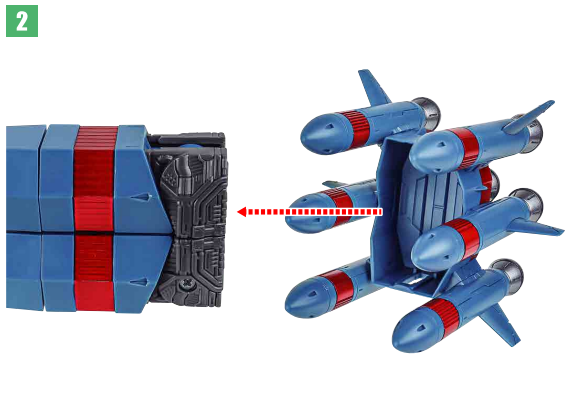

3

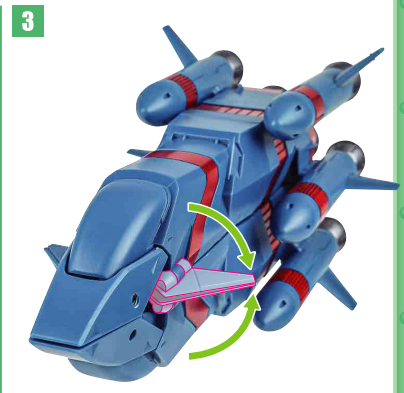

4



ドリルガオーII

ドリルガオーII



※ドリルは先端を持って回転させると運動して回転します。



※クローラーは回転しますが、走らせないでください。



▶ ガオファーとドリルガオーIIの合体

1

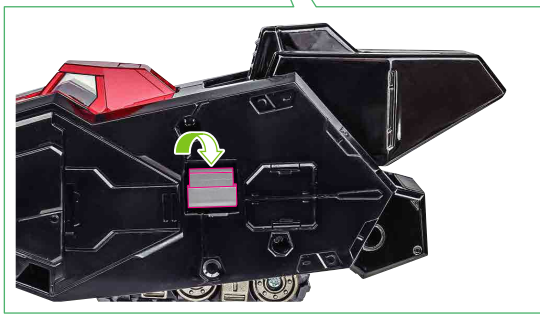
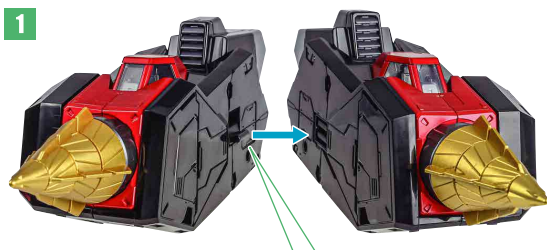

2



3

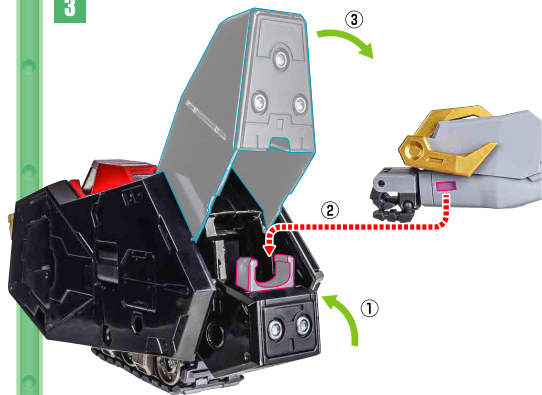

※画像のように
なります。

転倒注意!

WARNING: TUMBLE



高速飛行形態の再現

1



2

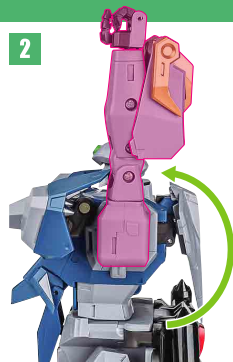

3



※股関節を少し開いて
取り付けます。

高速飛行形態
ジョイントA



4

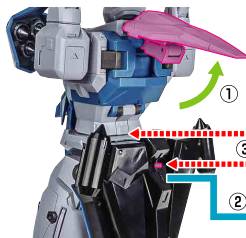

高速飛行形態
ジョイントB



紛失注意!

DO NOT MISPLACE

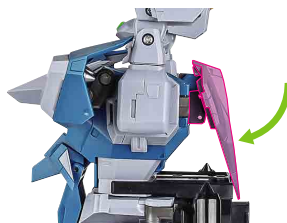

5

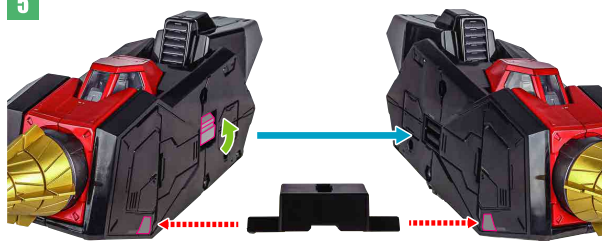

高速飛行形態
ジョイントC

向きに注意!

NOTE THE DIRECTION

6

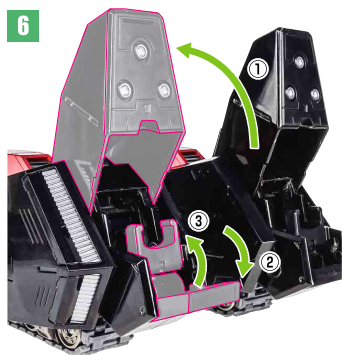

7



向きに注意!

NOTE THE
DIRECTION



転倒注意!

WARNING: TUMBLE

※凹部に取り付けます。

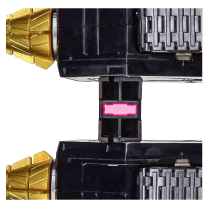

8



ステルス
ジョイント

向きに注意!

NOTE THE
DIRECTION

9



10

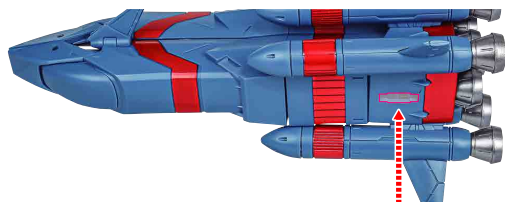

高速飛行形態
ジョイントD

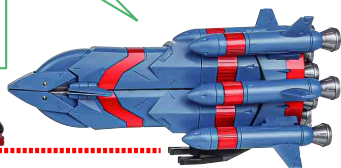

※画像ようになります。

※ウルテクエンジンエフェクトを
つけます。
(P25を参照してください。)



落下注意!

WARNING: FALL

転倒注意!

WARNING: TUMBLE

完成!

ガオファイガーへの合体

承認

1 ※ファントムリング発生装置を回転します。

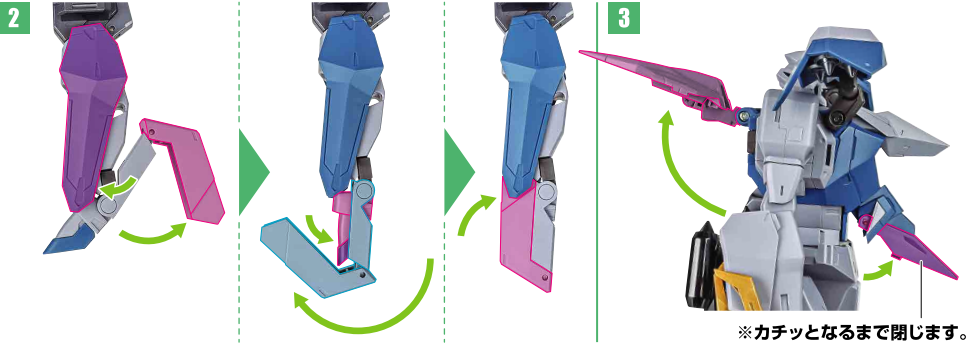

FINAL FUSION

8

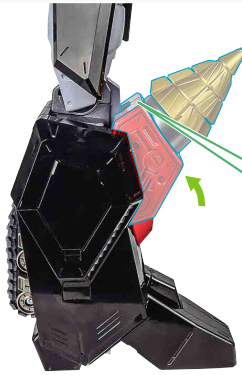
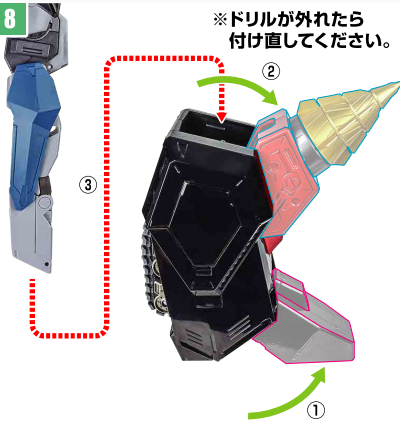

※ドリル部を開いて
ロックします。



9

※立てた状態で上から押すと、補助ロケットがスプリングで外れます。



破損に注意!
WARNING: DELICATE

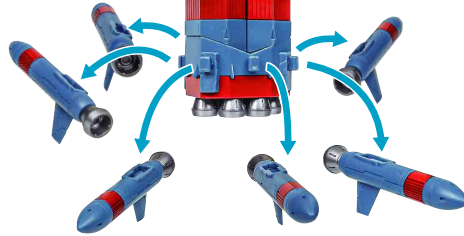

紛失注意!
DO NOT MISPLACE

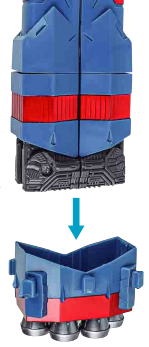

10

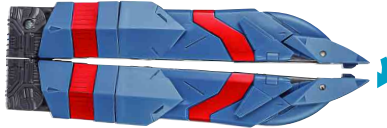

※ロックを外します。



※上腕を出すと
スプリングで外側に
広がります。



左腕

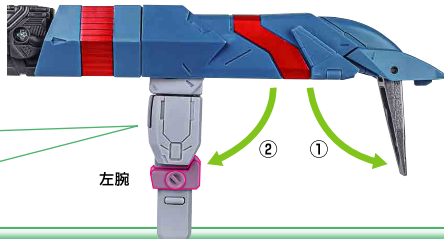

※補助棒で一度上腕を出し、
肘関節の向きを確認します。
(ビス面が裏側になります。)
挿入時、前方になります。
※確認後は元に戻してください。

11

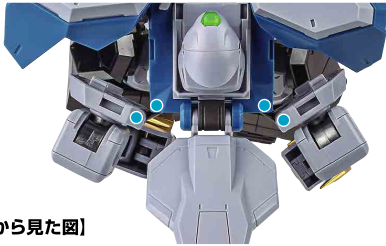

【上から見た図】

※ジョイントを
置みます。

12

※合わせます。

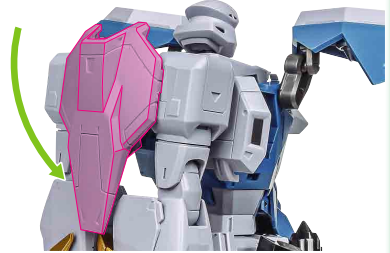

13

※挿入時の前方が
左腕になります。



※連動して腰が左右に膨らみます。



※抜くときも、左肩から
抜いてください。
(後方から押し出すと
よいです。)

FINAL FUSION

14

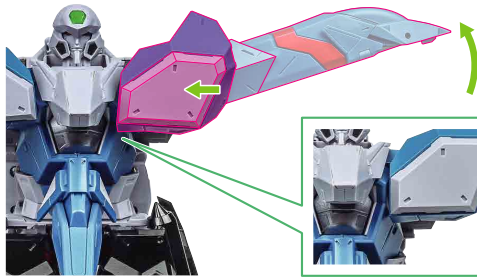
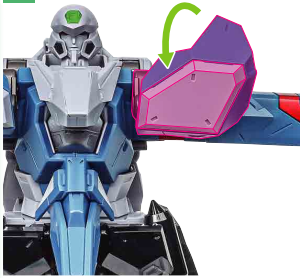

※形状に沿わせてます。

15



16



17



18

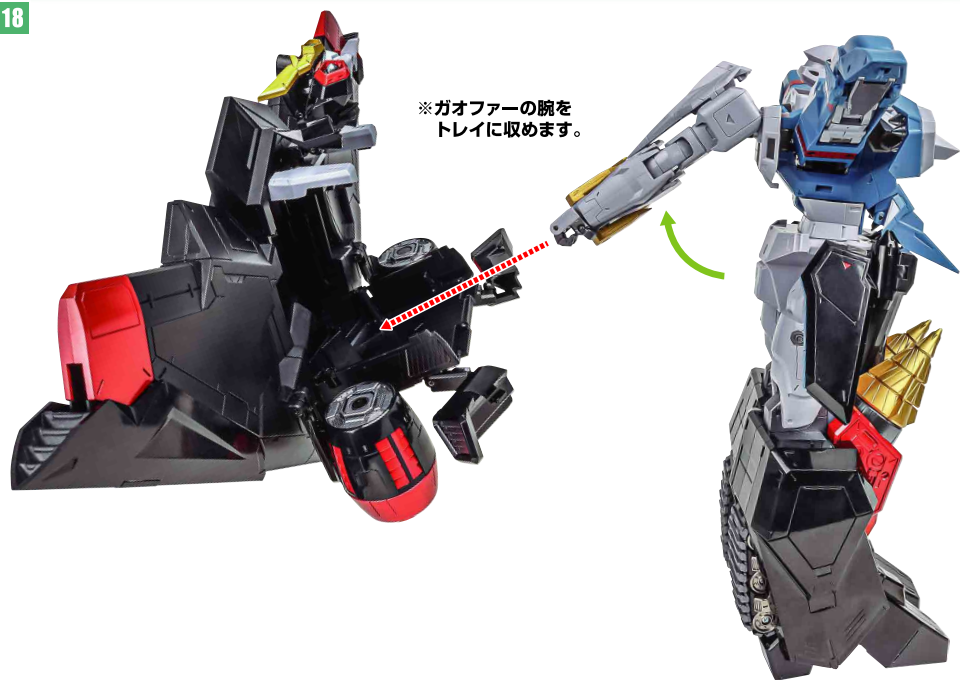

19 ※腕の凹部にロックをかけます。



20

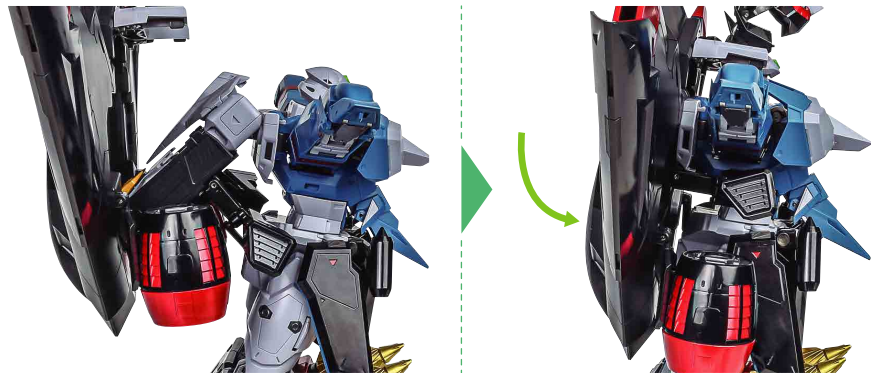

21



※外す時は、補助棒を奥まで入れながら、肩の白いパーツを持ち上げてください。



22

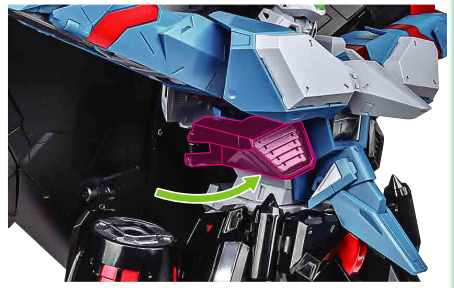

23

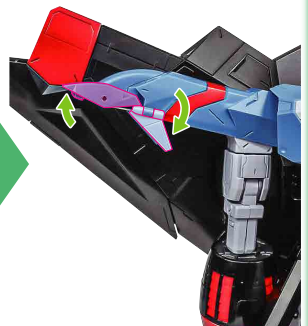
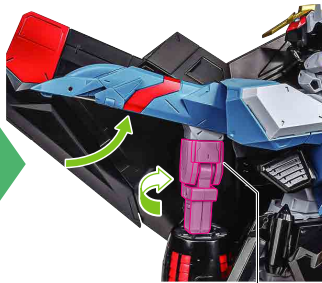
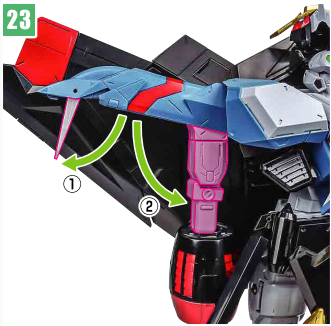

※ビス面が内側になります。

24

※上腕先端部とジョイント(底面)の位置を合わせます。



25



※運動して手首が出ます。

26



27



※内側から押されて額のGストーンがせり出します。



28

ガオファイガー用
可動手首(大/右)

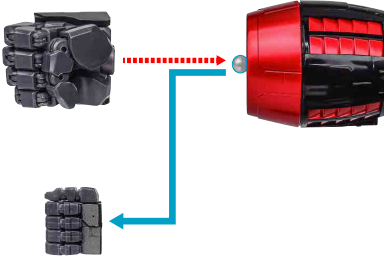

※画像のようになります。



完成!

▶ Gストーン

※本体頭部、Gストーン左手首は
上方から光を入れるとほんやり光ります。

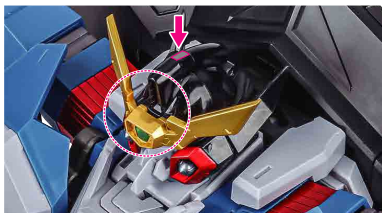

▶ 頭部の交換

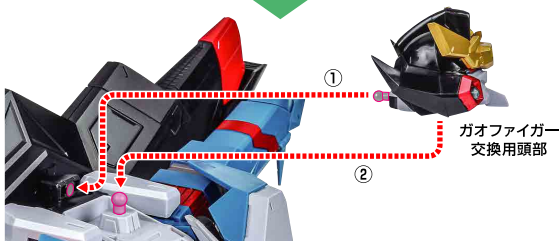
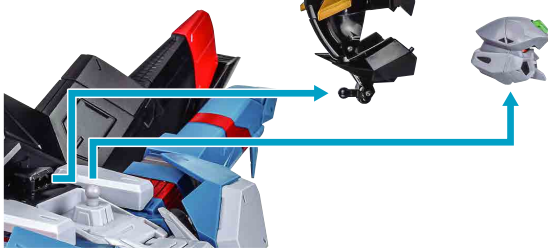

▶ ウルテクエンジンの展開

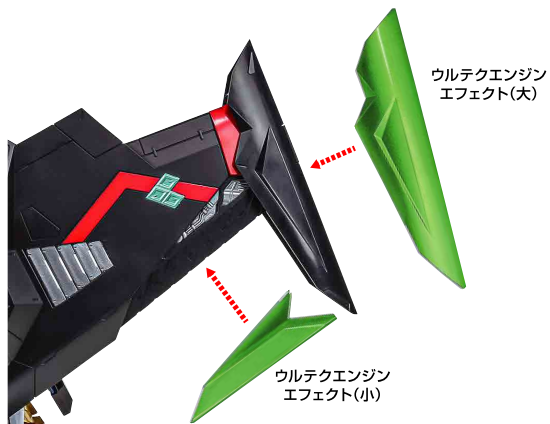

▶ ブロウクンファントム

ファントムリング

②
①
リング
ジョイント



※凹部は別売りの魂STAGEに対応しています。

▶ ヘルアンドヘブン

ヘルアンドヘブン用
胸パーツ(左)

1

反対側も同様
SAME ON
OTHER SIDE

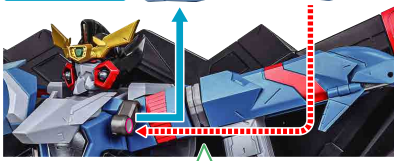

※画像の箇所を
押さえながら
肩を伸ばします。

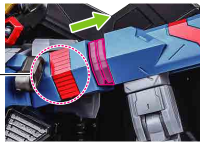

2

ツメカケ



3



ヘルアンドヘブン用
手首

ディスプレイ

1

専用強化台座

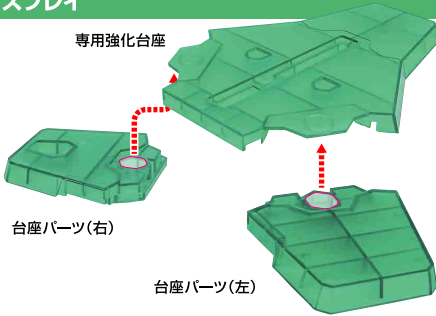

2

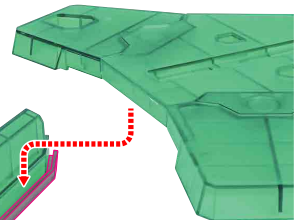

3

強化支柱ジョイント

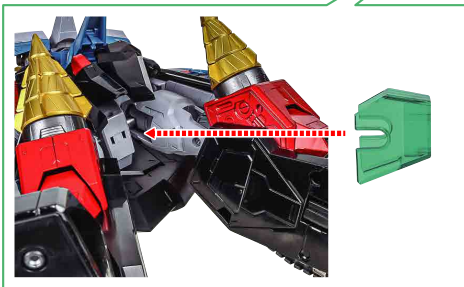

強化支柱A

強化支柱B
(右)

強化支柱B
(左)

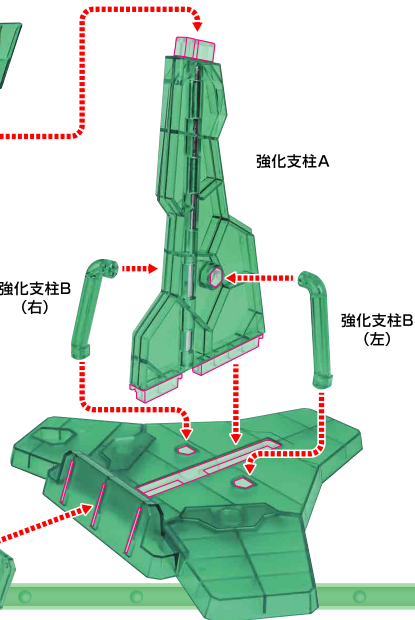

ロゴプレート



※画像のようになります。



落下注意!

WARNING: FALL

転倒注意!

WARNING: TUMBLE

※別売りの「超合金魂 GX-68 勇者王ガオガイガー」付属のディバイディングドライバーが付けられます。



※90度向きを変えて取り付けます。

別売り
SOLD SEPARATELY

「勇者王ガオガイガー」付属
ディバイディング
ドライバー

※別売りの「超合金魂 GX-69 ゴルディーマーク」を右腕に合体できます。

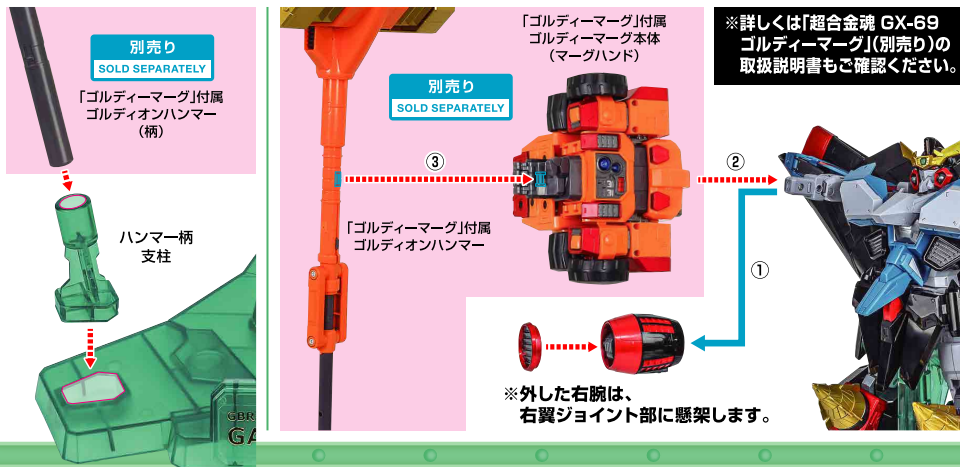

別売り

SOLD SEPARATELY

「ゴルディーマーク」付属
ゴルディオハンマー
(柄)

ハンマー柄
支柱

「ゴルディーマーク」付属
ゴルディーマーク本体
(マークハンド)

別売り

SOLD SEPARATELY

「ゴルディーマーク」付属
ゴルディオハンマー

※詳しくは「超合金魂 GX-69
ゴルディーマーク」(別売り)の
取扱説明書もご確認ください。

※外した右腕は、
右翼ジョイント部に懸架します。



勝利するのには、勇氣ある者だ |

■変形操作時の注意

【20ページ】ガオファアの肩基部を開いたあと、
元どおりに嵌めづらい時は・・・？

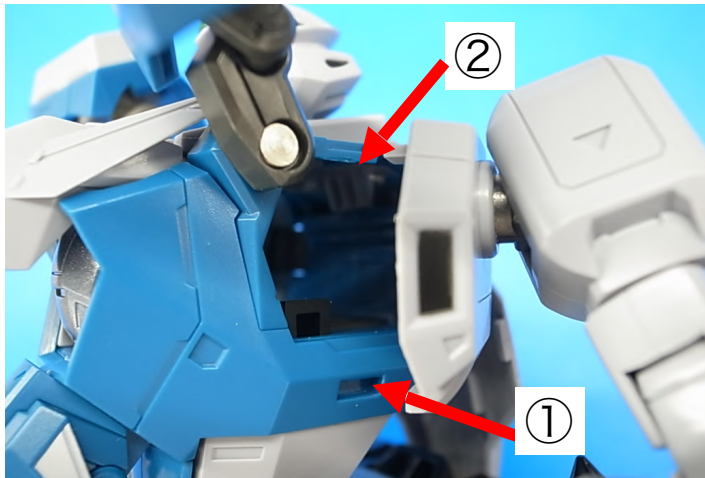
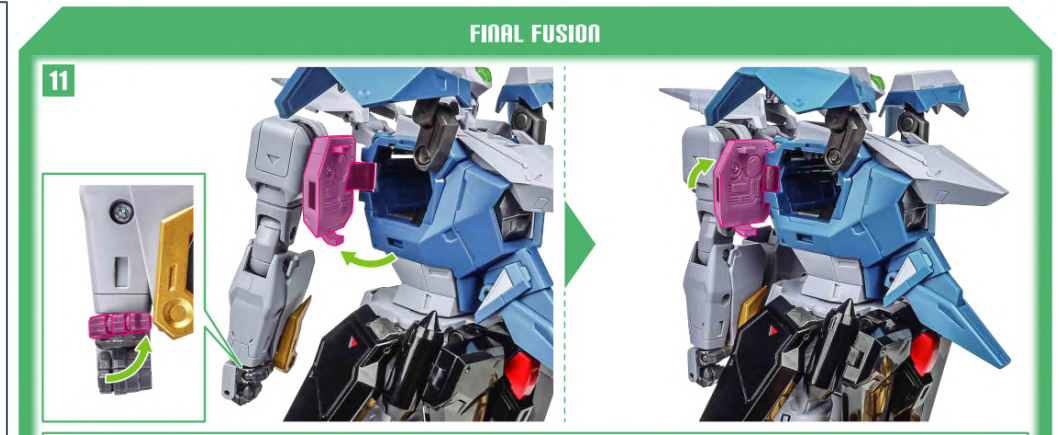

①、②の順にはめ込みます。

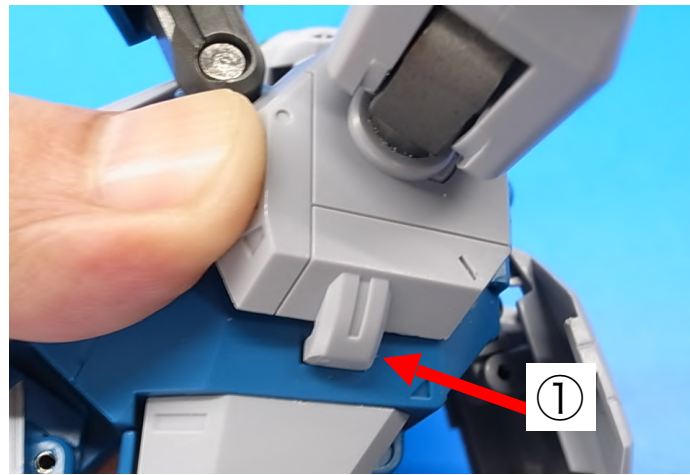

①わきの下の凹に
肩基部の凸を合わせる。

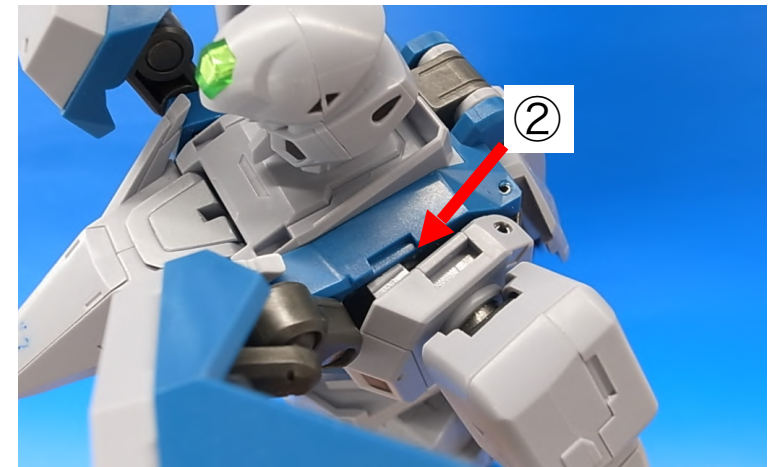

②上部の爪を本体側に差し込む。

【26ページ】 ヘルアンドヘブン用胸パーツ
取り付け時のコツ（破損注意）

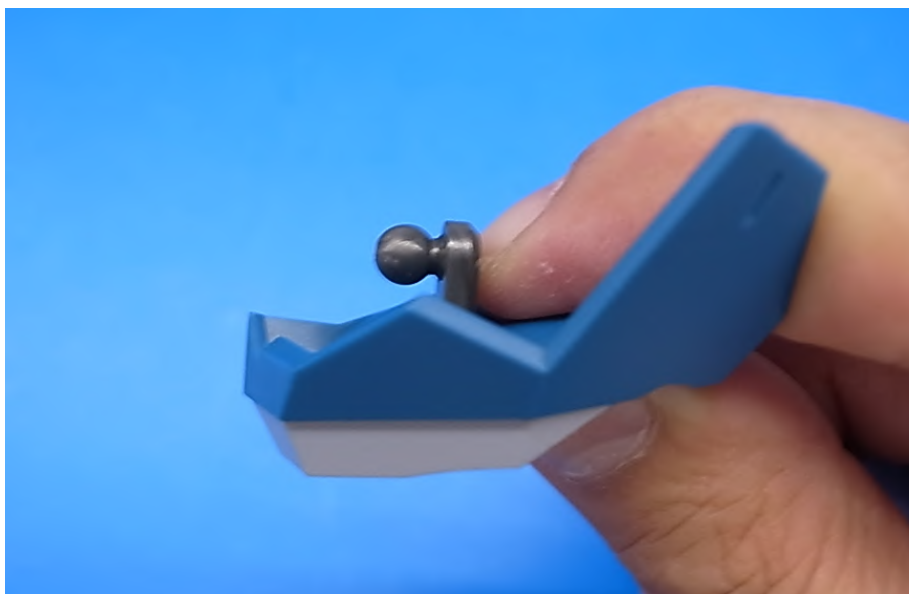
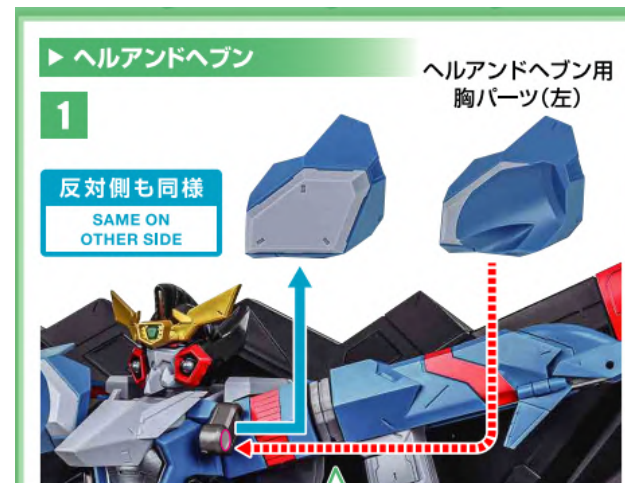

ヘルアンドヘブン用胸パーツ取り付けの際は、
ジョイント部に指を添えてください。



ジョイント部に力を加えるようにして
本体に取り付けます。