

DX 超合金

MOVIE EDITION

# VF-1S

U.N.SPACY

# STRIKE

# VALKYRIE

HIKARU ICHIJO USE

MECHANIC EDITION

DX 超合金 劇場版 VF-1S ストライクバルキリー (一条輝機) メカニックエディション

取扱説明書



## セット内容

### ■ 取扱説明書(本書)

パイロット  
フィギュア  
(一条輝)

アンテナ **×2**  
(1本は予備)

補助棒  
(※ランディングギア  
などの引き出しに  
使用します。)

腹部ディテール  
アップパーツ(右)

腹部ディテール  
アップパーツ(左)

インテイク  
シャッター  
(右)

インテイク  
シャッター  
(左)

ガンポッド

ガンポッド

ガンベルト

ガンベルト



劇場版VF-1S バルキリー  
(一条輝機)本体



アーム



台座



パイロット用  
支柱



ファイター用  
支柱



ガウオーク用  
支柱

交換用右尾翼  
(ナンバリング向き違い)



### 本体手首

交換用手首(本体手首と交換することができます。)



A B

可動手首



C D

拳手首



E F

武器用手首



G H

開き手首

### VF-1J(一条輝機)変形動画公開中!!



動画で解説を見る



魂ウェブにて、「VF-1J バルキリー(一条輝機)」の変形  
動画を公開中記載のURLか二次元コードからCHECK!  
※時期により公開を終了している場合がございます。

<https://tamashii.jp/item/12634/>



**注意** お買い上げのお客様へ 必ずお読みください。

- 本商品の対象年齢は15才以上です。対象年齢未満のお子様には絶対に与えないでください。
  - 小さな部品がありますので、小さなお子様が誤って飲み込まないように注意してください。窒息などの危険があります。
  - 尖った部分や鋭い部分がありますので、取扱や保管場所に注意してください。思わぬケガをするおそれがあります。
  - 可動部の隙間には指などを入れないでください。はさまれてケガをするおそれがあります。
- 《 使用上の注意 》
- 本商品は精密に作られています。無理な力を加えたり、落としたりすると破損するおそれがあります。
  - 関節部分を曲げたり回転させたりする時に、無理に動かすと彩色がはがれるおそれがありますので注意してください。
  - 本商品を樹脂製のソファやシート、タイルなどの上に置かないでください。長時間接触していると色がる場合があります。
  - 本体・部品を箱に戻す場合は、梱包材に包んでから戻してください。



ファストバック(クリア/左)



交換用  
マイクロミサイルポッド(左)



背部ジョイント



ファストバック(クリア/右)



交換用  
ファストバック  
カバー(左)



交換用  
ファストバック  
カバー(右)



マイクロ  
ミサイルランチャー  
(左)



マイクロ  
ミサイルランチャー  
(右)



コンフォーマル  
タンク(左)



コンフォーマル  
タンク(右)



高機動スラスター  
(クリア/左)



高機動スラスター  
(クリア/右)



交換用  
スラスターカバー  
(左)



交換用  
スラスターカバー  
(右)



スーパーファイター  
支柱(A)



スーパーファイター  
支柱(B)



スーパーファイター  
支柱(C)



スーパーファイター  
支柱(D)



特典台座用  
アダプター

矢印一覧  
Arrow List

取付けます。  
Attachable

取り外します。  
Removable

可動します。  
Movable

■ 取扱説明書の画像と商品とは、多少異なりますのでご了承ください。

ディスプレイサポートには  
別売りの魂STAGEを!⇒

[https://tamashiiweb.com/special/t\\_stage/](https://tamashiiweb.com/special/t_stage/)



## ファイター形態の組み立て方 ※箱に入った状態から始めます。

**注意** 変形時にダイキャストの部分がある部分に当たったり擦れたりすると、ボディの塗装がはがれるおそれがありますので注意してください。

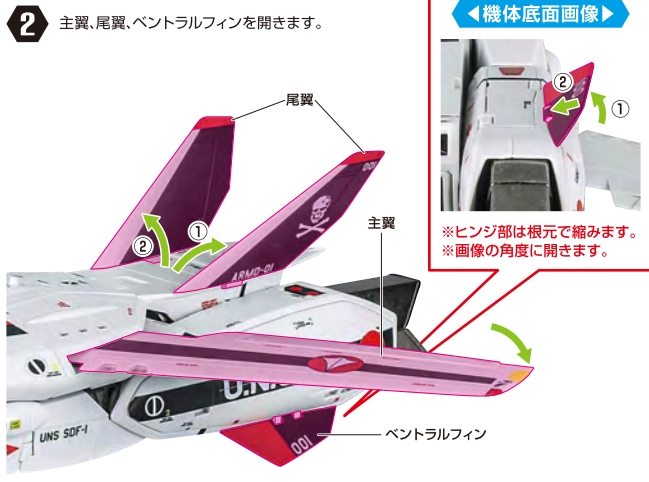

ランディングギアを引き出します。



**4** 後輪ハッチを画像の順で開きます。

◀機体底面画像▶

反対側も同様

SAME ON OTHER SIDE

後輪ハッチ

※各ハッチの根元のヒンジを引き出しながら開きます。  
もとに戻す時は押し込んでください。  
外れた場合はもとのように付け直してください。

ツメカケ

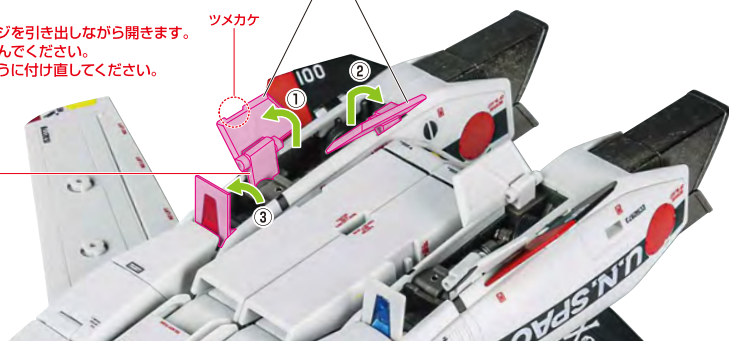

**5** ランディングギアを起こします。

ランディングギアを外側に倒します。



**b** ①腕を起こします。  
②ガンボッドを取り付けます。  
③腕を戻します。

◀機体底面画像▶

ガンボッド

※凹凸を合わせて  
取り付けます。



画像のようになります。



完成!!



※主翼のフラップは可動します。



反対側も同様

SAME ON OTHER SIDE

フラップ

## 尾翼の交換

※外すときは、横方向に引き抜きます。



※この部分のナンバリング向きが異なります。

※取り付けるときは、ジョイント部を縦に起こすとめ込みやすいです。



# ディスプレイ

## ◀機体底面画像▶

①画像の位置に取り付けます。

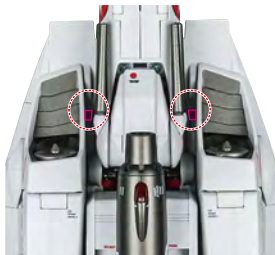

※各ランディングギアは  
収納しておきます。



破損に注意!

WARNING:  
DELICATE

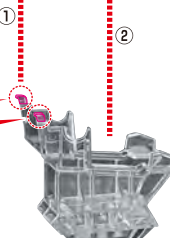

ファイター用支柱

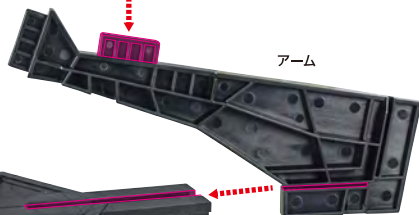

アーム

台座



**完成!!**

## ガウォーク形態への変形 ※ファイター形態完成の状態から始めます。

**注意** 変形時にダイキャストの部分がある部分に当たったり擦れたりすると、ボディの塗装がはがれるおそれがありますので注意してください。

※各ランディングギアは収納し、ガンポッドを取り外しておきます。

**1** 2箇所のロックを、**機体背面画像**の順番で外します。

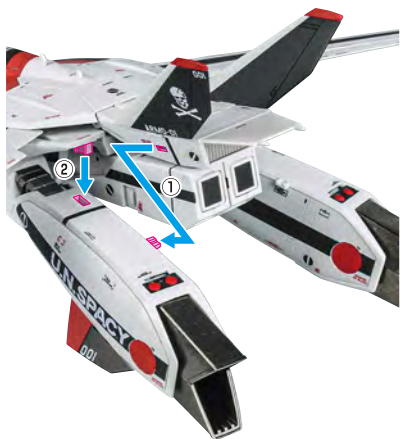

反対側も同様  
SAME ON OTHER SIDE



反対側も同様  
SAME ON OTHER SIDE

**3**

- ①エアブレーキを閉じ、
- ②膝関節を伸ばし、
- ③膝関節を軸に脚部を曲げます。
- ④足首を引き出し、
- ⑤足首を開きます。
- ⑥足が地面に接地するよう足首の角度を調節します。



反対側も同様  
SAME ON OTHER SIDE

②膝関節を引き出します。

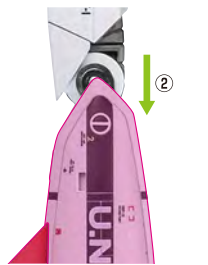

④足首を引き出します。





4 画像の順番で尾翼をたたみます。 <機体背面画像>

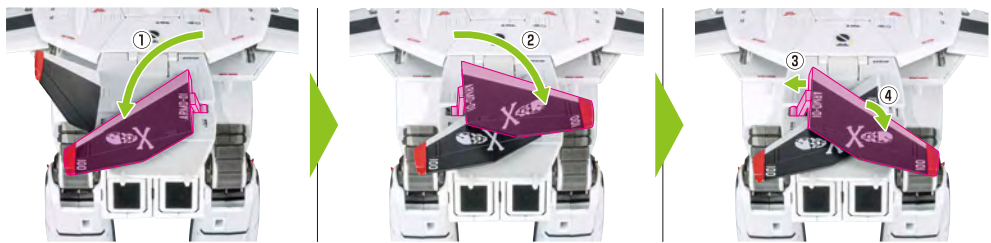

- 5 ①ランドセルを起こし、  
②プレートを開きます。  
③アンテナを取り付けます。

破損に注意!  
WARNING:  
DELICATE

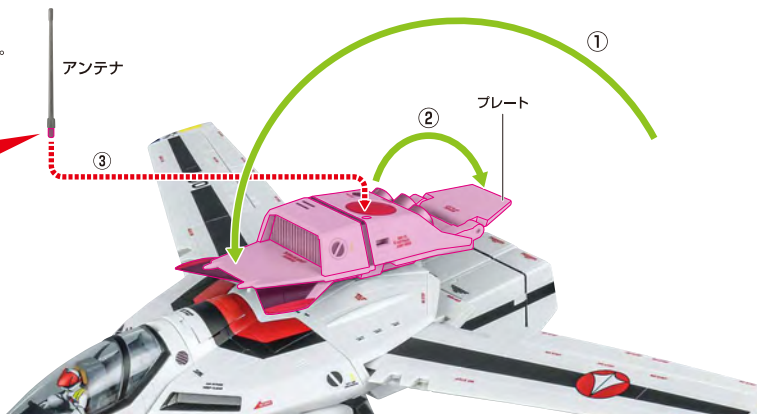

b (※ガウォークファイター状態)

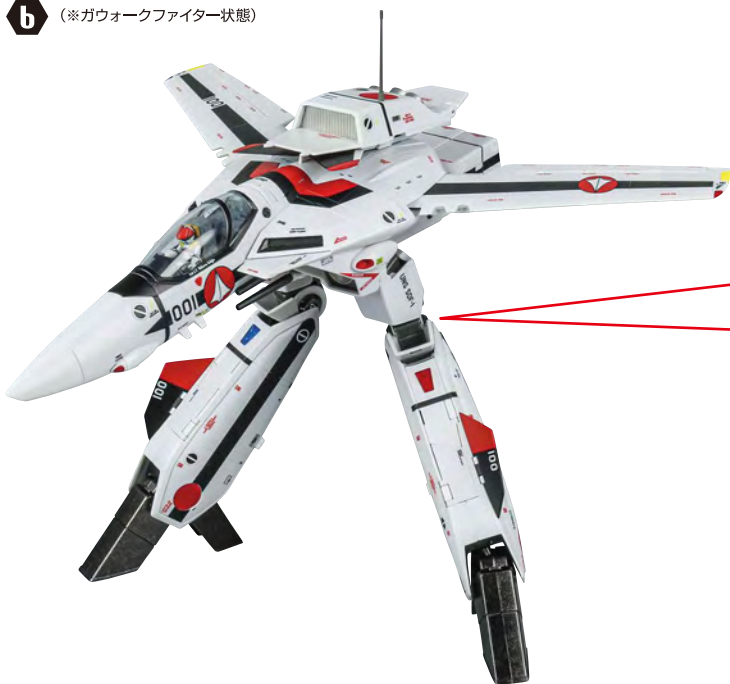

- ①ひざアーモアを起こして、  
②膝関節をロール可動することができます。

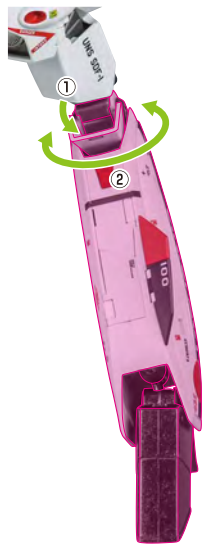

7 画像のロックを外します。

◀機体背面画像▶



後方にスライドさせます。

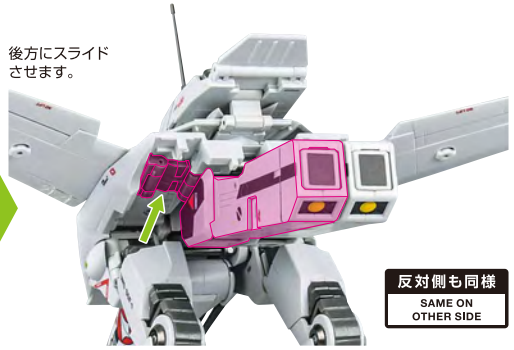

反対側も同様  
SAME ON  
OTHER SIDE

8 ①腕部を左右に開きながら、  
②画像のヒンジを広げます。

◀機体背面画像▶

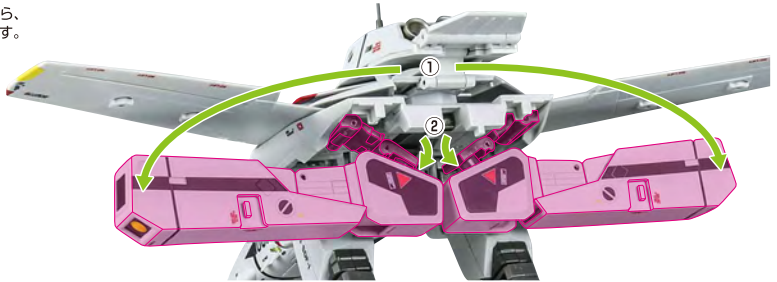

反対側も同様  
SAME ON OTHER SIDE

9 ①前方へスライドさせて、

※レールがスライドしにくい時は、  
レール基部分を持ってスライドさせます。

◀機体背面画像▶

反対側も同様  
SAME ON OTHER SIDE

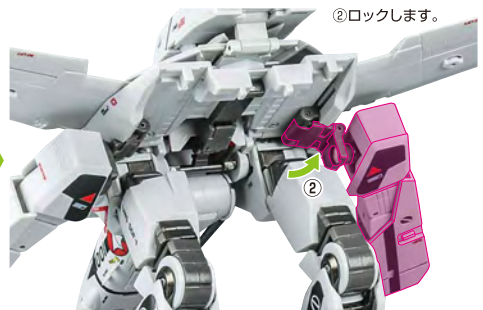
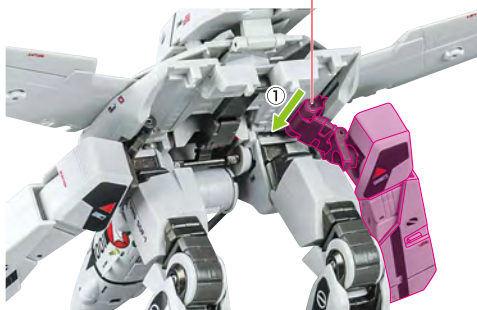

②ロックします。

10 両腕を下ろします。



反対側も同様  
SAME ON OTHER SIDE

11 ①フタを開き、  
②手首を出します。  
③フタを閉じます。

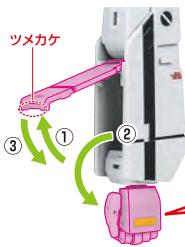

反対側も同様  
SAME ON OTHER SIDE

もどに戻す時は...



※収納時は、手首を画像の形に  
します。

12



破損に注意!  
WARNING: DELICATE

ガンベルト



※画像の凸部に  
取り付けます。



### 手首の交換

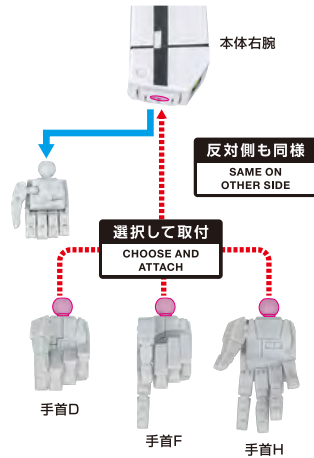

完成!!

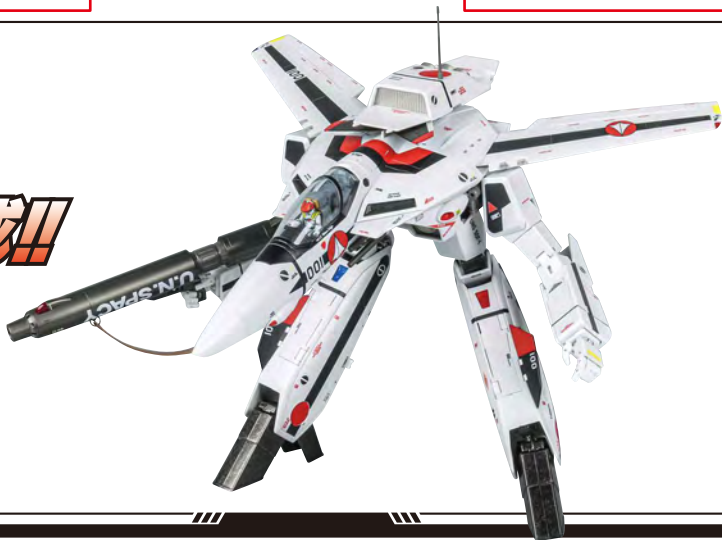

# ディスプレイ



# バトロイド形態への変形 ※ガウォーク形態完成の状態から始めます。

**注意** 変形時にダイキャストの部分がある部分に当たったり擦れたりすると、ボディの塗装がはがれるおそれがありますので注意してください。

**1**

- ①膝関節を真っ直ぐにします。
- ②ひざアーマーを戻して、
- ③膝関節を縮めます。
- ④足が地面に接地するよう足首の角度を調節します。

反対側も同様

SAME ON OTHER SIDE

※アンテナを取り外します。

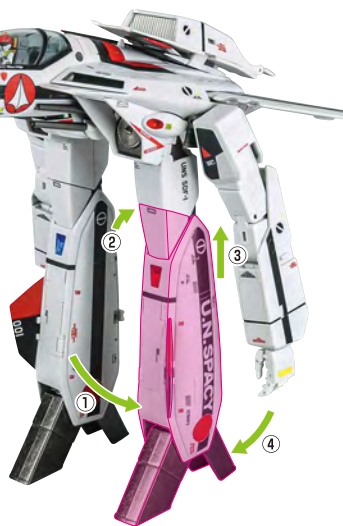

**2** インテイクの前方を取り外します。

反対側も同様

SAME ON OTHER SIDE



**3** 更に、インテイクの後方を取り外し、脚部をフリーにします。

反対側も同様

SAME ON OTHER SIDE



**4**

機体全体を後方に倒します。

インテイクを真っ直ぐにします。

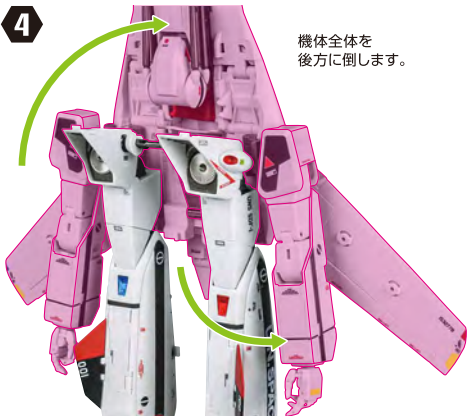

①脚付け根軸の支点を軸に脚部を90度回転させます。

支点

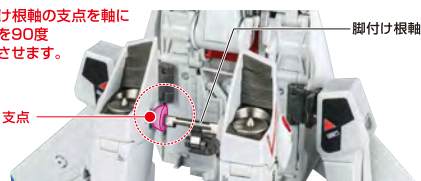

脚付け根軸

②脚フレームの支点を軸に脚部を戻します。

支点

脚フレーム

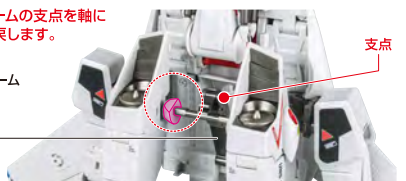

**ガウォーク形態時**

脚付け根軸

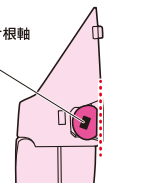

**バトロイド形態時**

脚付け根軸

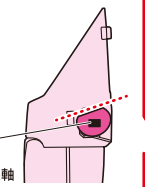

**5**

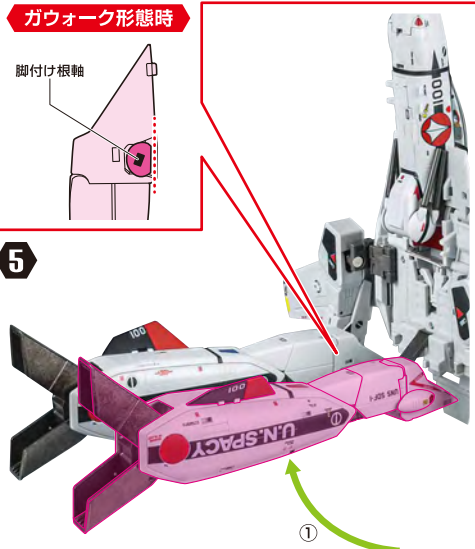

①

反対側も同様  
SAME ON OTHER SIDE

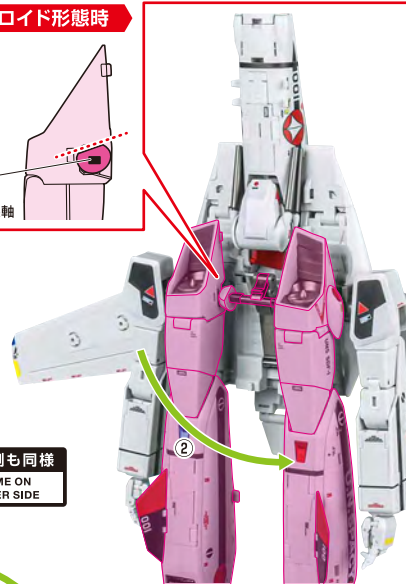

②

**6**

①機体上面を、バランスを取ってインテイクの上に乗せます。  
②腕を下げます。

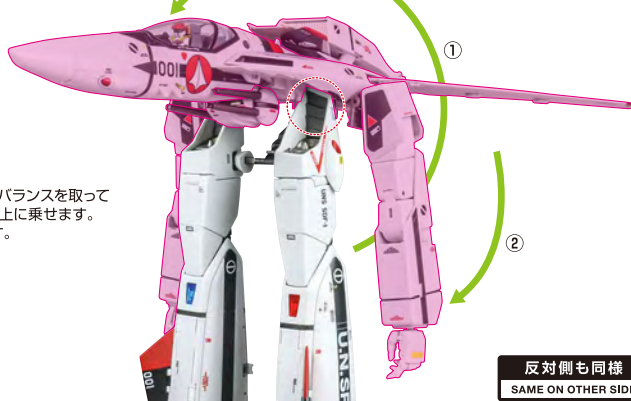

①

②

反対側も同様  
SAME ON OTHER SIDE

**7**

画像の位置から、胸板を外します。

反対側も同様  
SAME ON OTHER SIDE

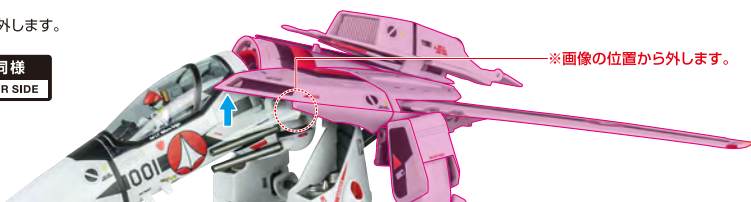

※画像の位置から外します。

8

機首を下に曲げると、  
画像の位置が  
開きます。



9

①ランドセルを開きます。  
②背中パーツを開きます。  
③胸板を前方に  
可動させます。



10

①胸板を起こし、  
②キャノピーカバーを  
引き出します。

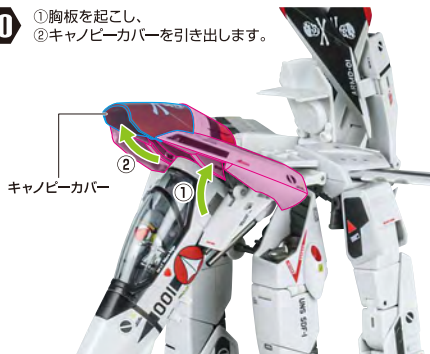

キャノピーを覆うように  
胸板をかぶせます。



①センサー部を  
前方にスライドさせ、

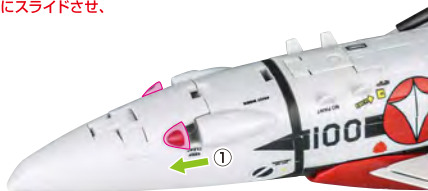

②フタを開きます。

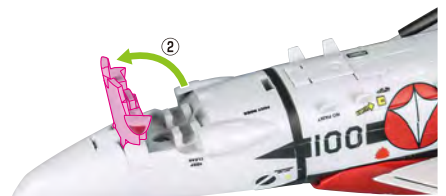

11

頭部レーザー機銃をよけながら頭部を起こします。

頭部  
レーザー機銃

ゆっくりと操作  
CAREFULLY

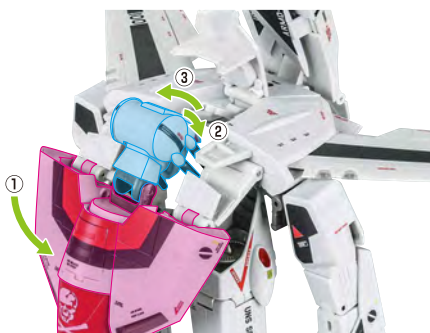

12 更にレーザー機銃を  
起こします。

ゆっくりと操作  
CAREFULLY



頭部を回転させます。



13 背中固定アームを  
引き出します。



14 支点を軸に胸板と背中をたたみます。

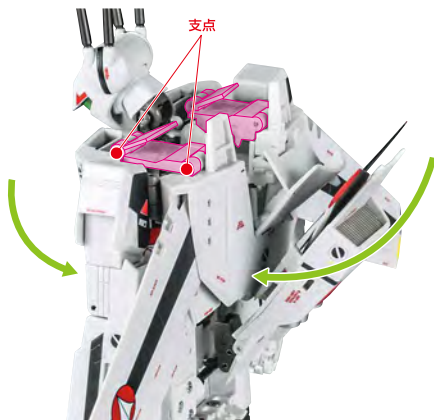

15 背中固定アームを機首裏面の凹部に取り付けます。

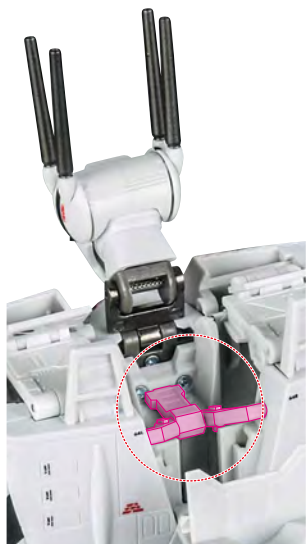
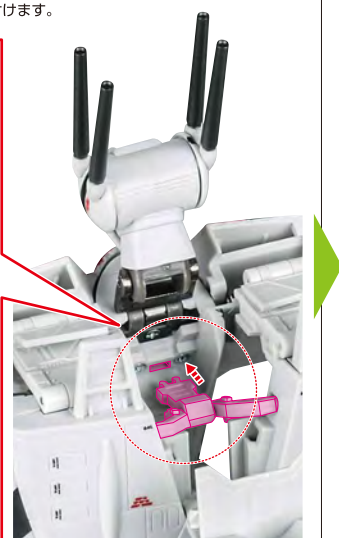
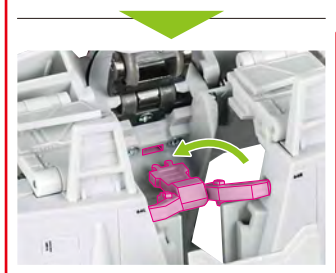
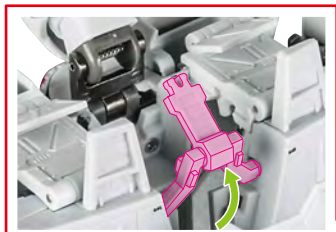



**16** 脚付け根軸が機首の凹部にはまるように、  
画像の順番で全体をたたまめます。

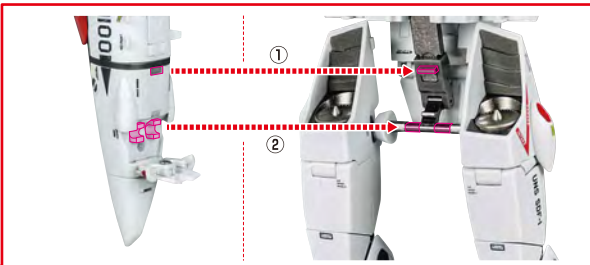
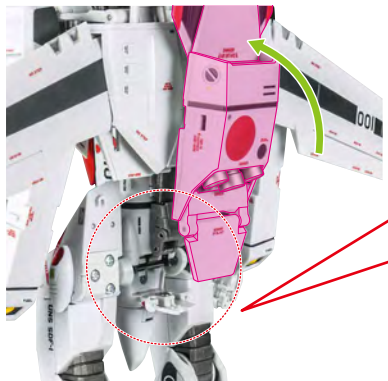

**脚フレームが外れたときは・・・**

※画像の順番で取り付けます。

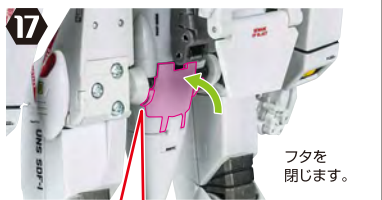

**コスレ注意!**

WARNING:  
MAY RUB OFF

※センサー部が  
下がっていることを  
確認してください。

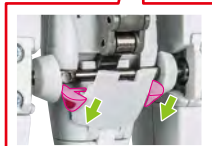

**18** 主翼を閉じます。



**19** ①胸上部カバーを閉じて、  
②インテイクシャッターを取り付けます。

反対側も同様

SAME ON OTHER SIDE

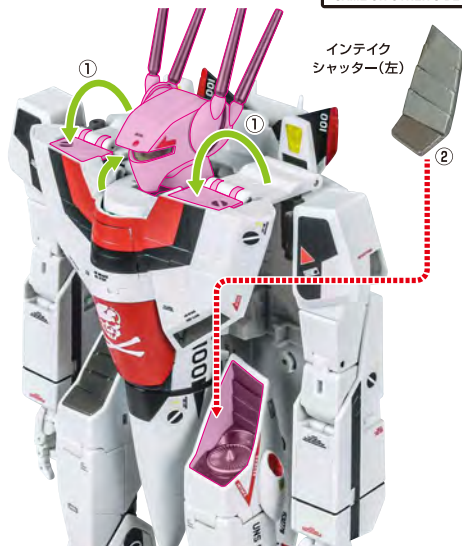

20

- ①ガンボッドのグリップを引き出し、  
②腕に取り付けます。



※肩パーツを引き出すことで、  
腕の可動域が広がります。

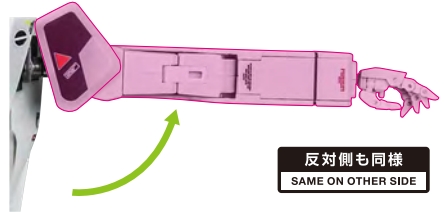

21

- ①膝関節を1クリック伸ばし、  
②ひざアーマーを起こします。

反対側も同様

SAME ON OTHER SIDE



**完成!!**

※ファイター形態に戻すときは、  
逆の手順で行います。

# ディスプレイ

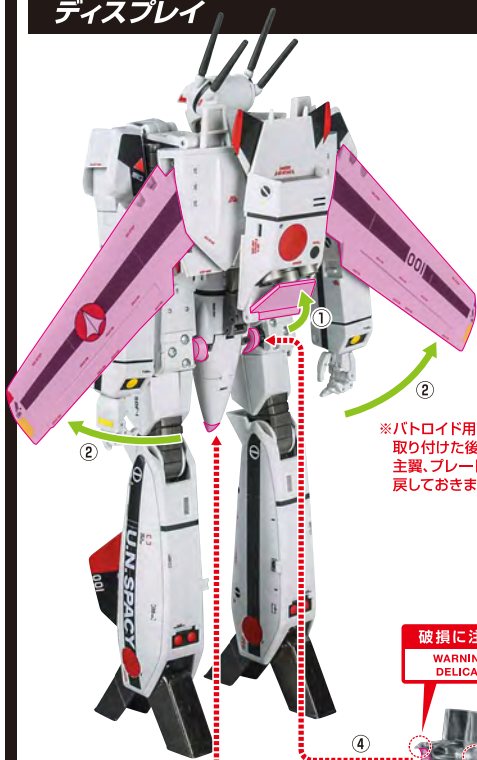

※バトロイド用支柱を  
取り付けた後、  
主翼、プレートはもとに  
戻しておきます。

破損に注意！  
WARNING :  
DELICATE

バトロイド用  
支柱

※画像の位置に取り付けます。



# 完成!!

## バトロイド形態の可動 / デテールアップ

- 1**
- ①主翼を開きます。
  - ②プレートを開きます。
  - ③フタを開きます。

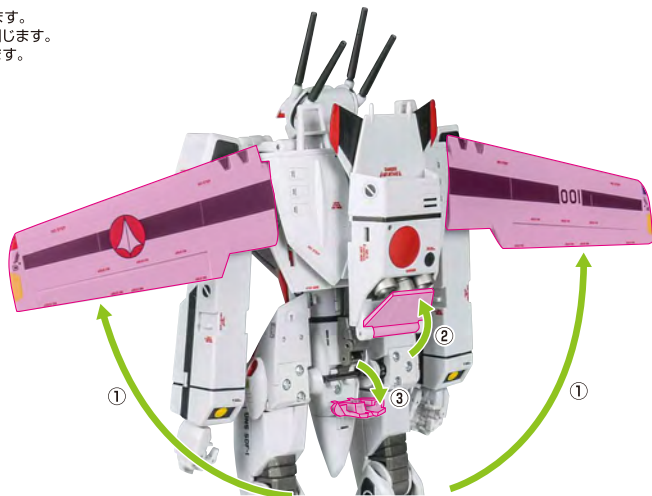

**2**

- ④脚フレームを外します。
- ⑤脚付け根軸から機首を取り外します。



- ①ランドセルを開きます。

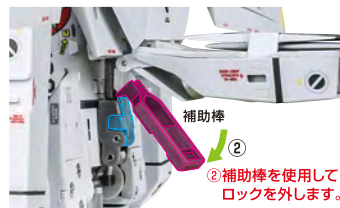
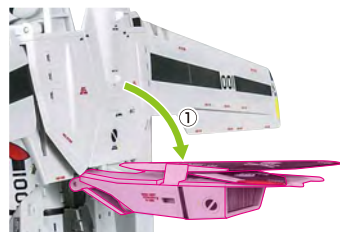

**3** 背面を開いて、  
脚フレーム上部を収納します。

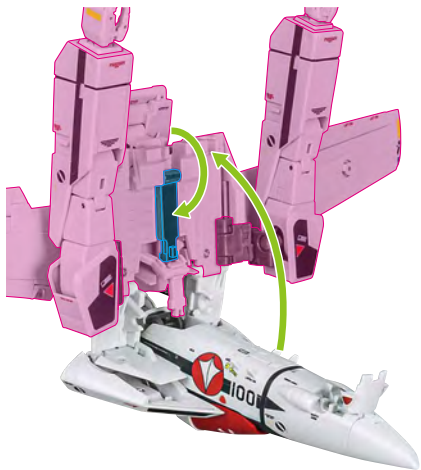

**4** 腹部ディテールアップパーツを  
取り付けます。

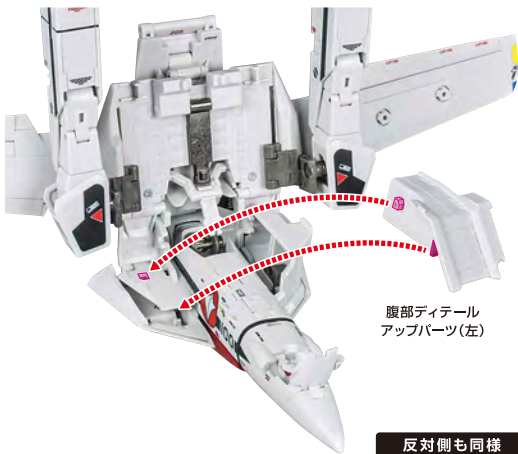

腹部ディテール  
アップパーツ(左)

反対側も同様  
SAME ON OTHER SIDE

**5** ① 背中固定アームを  
機首裏面の凹部に  
取り付けます。

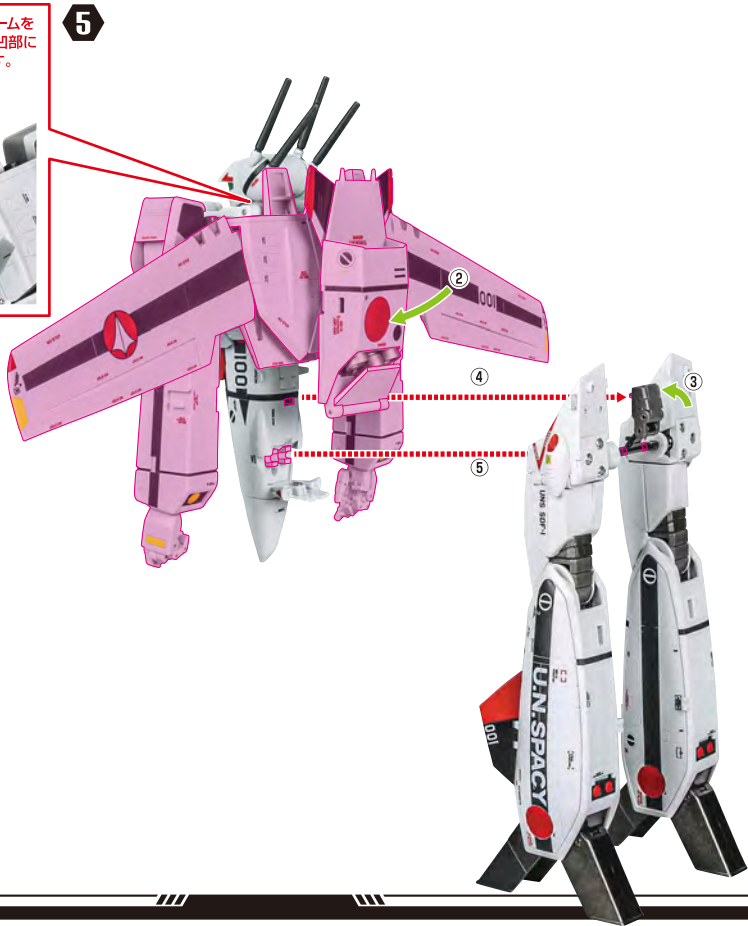

**6** フタを閉じます。



画像のようになります。



**7** 主翼を閉じ、プレートを開きます。



※腰の可動域が広がります。



画像のように腰をひねったポーズを再現することができます。



**完成!!**

# ファストバックのギミック

※連装ビーム砲は2段階に曲がります。

ファストバック  
(クリア/右)



※クリア外装を不透明のものに交換することができます。



交換用  
ファストバック  
カバー(右)



コスレ注意!  
WARNING:  
MAY RUB OFF



コスレ注意!  
WARNING:  
MAY RUB OFF



交換用  
ファストバック  
カバー(左)

※クリア外装を  
不透明のものに  
交換することができます。



交換用  
マイクロ  
ミサイルポッド(左)

ファストバック  
(クリア/左)

## 高機動スラスターの外装交換



## スーパーパーツの取り付け方

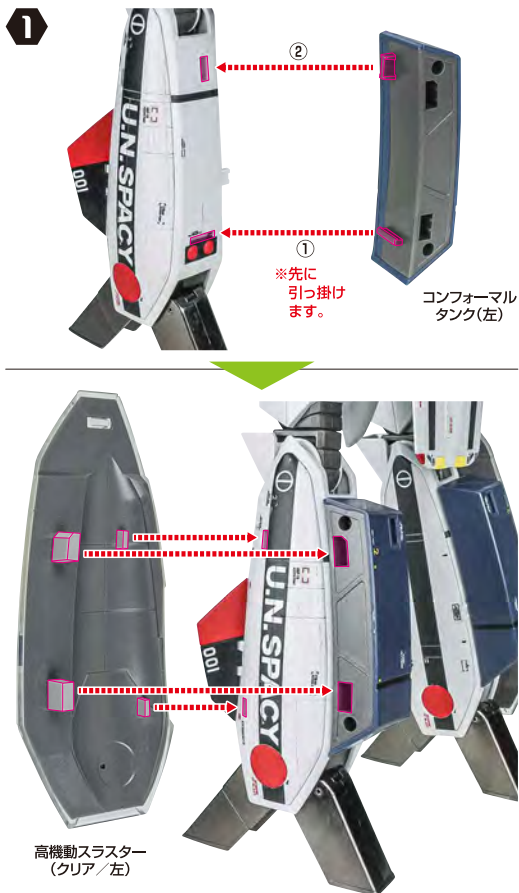

2

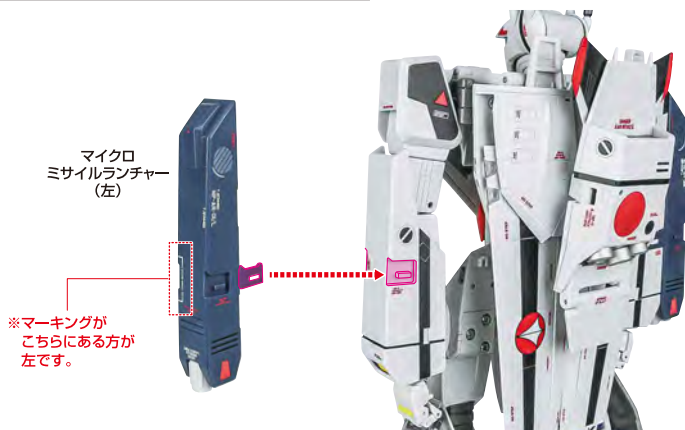



3

ファストバック  
(クリア/右)



背部ジョイント

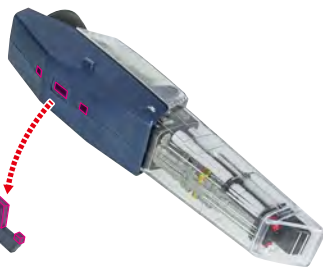

ファストバック  
(クリア/左)

4

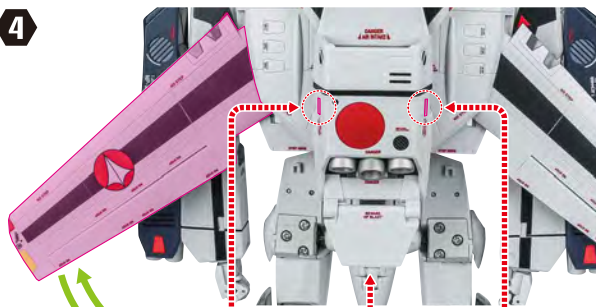

①  
④

②

③

③

③ 広げながら、  
ランドセル側面の  
凹部にはめ込んで  
ロックします。



◀背面画像▶

※画像のようになります。



◀側面画像▶



※画像のようになります。



転倒注意！

WARNING: TUMBLE

落下注意！

WARNING: FALL

※ガウォーク形態とファイター形態も同様にスーパーパーツを装備することができます。

**変形時の注意**

※ガウォーク形態、ファイター形態への変形の際は、ファストバック、背部ジョイントを取り外してください。  
装着した状態で無理に変形をすると塗装部にキズがついたり、破損するおそれがありますので注意してください。

※バトロイド形態と同様に、  
画像のようにディスプレイ  
することができます。



転倒注意！

WARNING: TUMBLE

落下注意！

WARNING: FALL

# ファイター形態の再現

1

※画像の凹凸を  
合わせます。

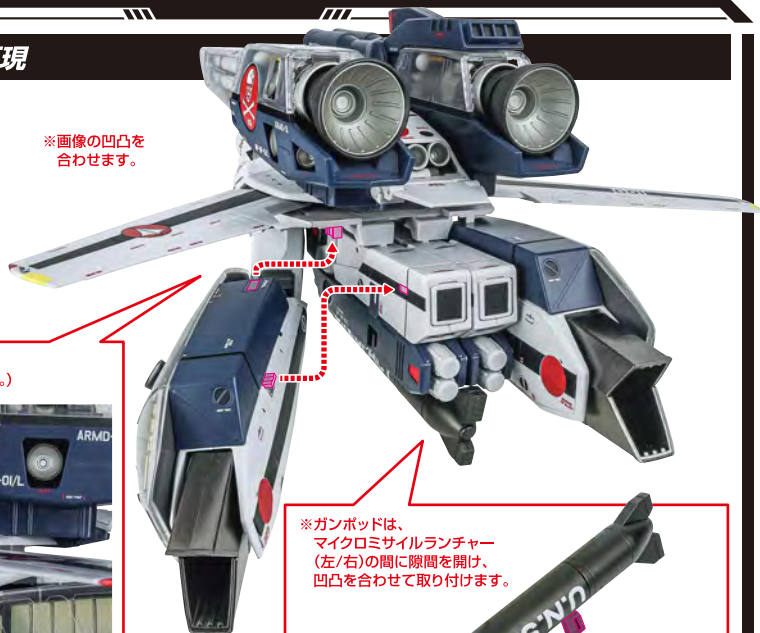

※脚部は画像のように曲げます。  
(膝関節はしっかり縮めてください。)



※ガンボッドは、  
マイクロミサイルランチャー  
(左/右)の間に隙間を開け、  
凹凸を合わせて取り付けます。

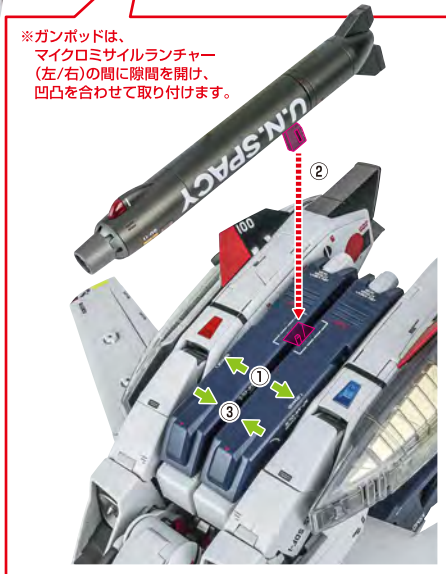

2

スーパーファイター  
支柱(A)

スーパーファイター  
支柱(B)

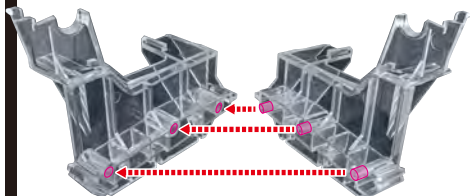

スーパーファイター  
支柱(C)



※画像の面を  
ぴったり合わせます。

スーパーファイター  
支柱(D)

向きに注意!  
NOTE THE  
DIRECTION

3



※画像の位置に取り付けます。



破損に注意!

WARNING:  
DELICATE

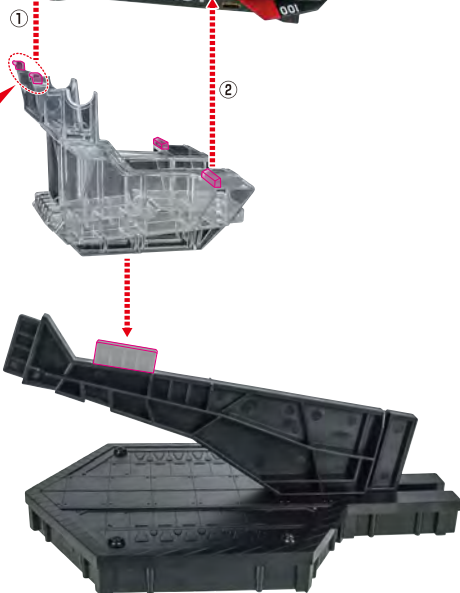

※画像のようになります。



転倒注意!

WARNING: TUMBLE

落下注意!

WARNING: FALL

## 特典台座用アダプター

※特典台座用アダプターをスーパーファイター支柱に組み込むと、別売りの「VF-1A バルキリー エンジェルバース」(魂ウェブ商店アイテム・受注終了) 付属のファイター専用アームに取り付けることができます。

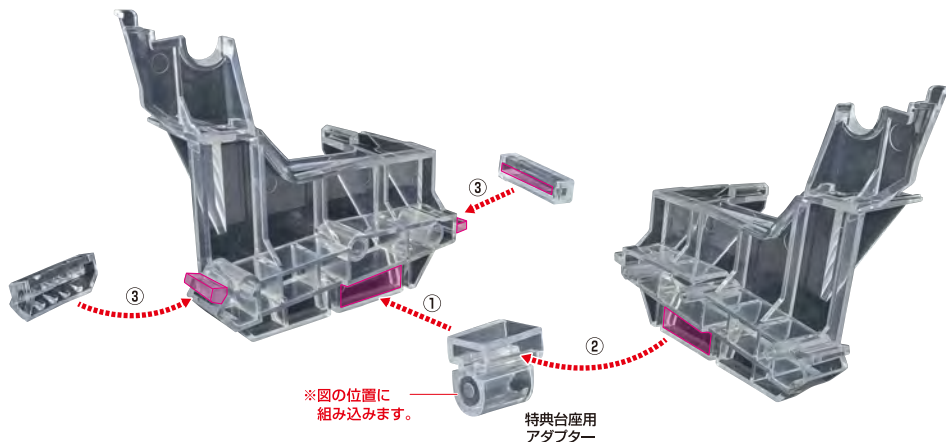

別売り  
SOLD SEPARATELY

